

**CE Version : CP3349-SALAVELE (9") / CP3349-SALAVADE (7") /
CP3349-SALAVETE (6")**

**US Version with Overspeed shut off system : CP3349-SALAVEL (9")/
CP3349-SALAVET (6")**



	WARNING - AVERTISSEMENT - ADVERTENCIA - WARNUNG - AVVISO - AVISO - VAROITUS	
EN	To reduce the risk of injury, before using or servicing tool, read and understand the following information as well as separately provided safety instructions (Item number: 6159948760). The features and descriptions of our products are subject to change without prior notice.	3 45
FR	Avant toute utilisation ou intervention sur l'outil, veillez à ce que les informations suivantes ainsi que les instructions fournies dans le guide de sécurité (Code article : 6159948760) aient été lues, comprises et respectées. Les caractéristiques et descriptifs de nos produits sont susceptibles d'évolution sans préavis de notre part.	5 45
ES	Antes de utilizar la herramienta o intervenir sobre ella, asegúrese de que la información que figura a continuación, así como las instrucciones que aparecen en la guía de seguridad (Código artículo: 6159948760) han sido leídas, entendidas y respetadas. Las características y descripción de nuestros productos son susceptibles de evolución sin previo aviso por parte nuestra.	7 46
DE	Werkzeuge erst benutzen, wenn die nachstehenden Hinweise und die Regeln des Sicherheitsleitfadens (Artikel-Nr. 6159948760) gelesen und verstanden wurden. Die Eigenschaften und Beschreibungen unserer Produkte sind der Weiterentwicklung unterworfen und bedürfen keiner vorherigen Benachrichtigung unsererseits.	9 46
IT	Prima di qualsiasi utilizzazione o intervento sull'attrezzo, verificate che le informazioni che seguono e le istruzioni contenute nella guida di sicurezza (Codice articolo: 6159948760) siano state lette, comprese e rispettate. Le caratteristiche e le descrizioni dei nostri prodotti sono soggette a cambiamenti senza preavviso da parte nostra.	11 47
PT	Antes de utilizar ou intervir na ferramenta, leia atentamente e respeite as informações seguintes assim como as instruções fornecidas no manual de segurança (Código artigo: 6159948760). As características e descrições dos nossos produtos estão sujeitas a evoluções sem aviso prévio.	13 47
FI	Lue huolellisesti seuraavat ohjeet samoin kuin turvallisuusohjeet (Tuotekoodi :6159948760) ennen työkalun käyttöönottoa. Tämän laitteen ominaisuudet ja selostus voivat muuttua ilman erillistä huomautusta.	15 48

VARNING - ADVARSEL - VARELSE - WAARSCHUWING - ΠΡΟΕΙΔΟΠΟΙΗΣΗ - 警告 - VIGYÁZAT - BRĪDINĀJUMS - OSTRZEŻENIE - VAROVÁNÍ - UPOZORNENIE - OPOZORILO - ΪΣΡĒJIMAS - ПРЕДУПРЕЖДЕНИЕ		
SV	Läs noga igenom dessa säkerhetsinstruktioner liksom anvisningarna i säkerhetsguiden (Artikelkod: 6159948760) innan du börjar använda verktyget. Egenskaperna hos och beskrivningen av våra produkter kan undergå förändringar utan föregående meddelande från vår sida.	17 48
NO	Før enhver bruk eller reparasjon av verktøyet skal de følgende instruksjonene og forskriftene i sikkerhetsheftet (artikkelnummer: 6159948760) leses nøye. Spesifikasjonene og beskrivelsene av våre produkter kan endres uten at vi informerer spesielt om dette.	19 49
DA	Læs omhyggeligt, forstå og overhold disse instruktioner samt sikkerhedsforskrifterne (Varenummer: 6159948760), inden værktøjet tages i brug eller repareres. Vi forbeholder os ret til uden varsel at ændre egenskaberne for og beskrivelserne af vore produkter.	21 49
NL	Voor gebruik of demontage van het gereedschap altijd eerst zekerstellen dat de navolgende informatie evenals de geleverde veiligheidsinstructies (Code artikel:6159948760) gelezen, begrepen en in acht genomen zijn. De eigenschappen en omschrijvingen van onze producten kunnen zonder voorafgaande kennisgeving onzerzijds ontwikkeling ondergaan.	23 50
EL	Πριν από οποιαδήποτε χρήση ή επέμβαση στο εργαλείο, διαβάστε προσεκτικά, κατανοήστε και τηρήστε τις παρακάτω πληροφορίες, καθώς και τις οδηγίες που περιλαμβάνονται στο εγχειρίδιο ασφαλείας (Κωδικός προϊόντος: 6159948760). Τα χαρακτηριστικά και οι περιγραφές των προϊόντων μας μπορούν να τροποποιούνται χωρίς προηγούμενη ειδοποίηση.	25 50
CN	为降低被伤害的风险，在使用或维修工具之前，请阅读并理解以下信息及单独提供的安全说明（项目编号：6159948760）。有关我们产品的特性和说明如有任何更改，恕不另行通知。	27 51
HU	A szerszám használatá vagy bármilyen más beavatkozás előtt a felhasználónak el kell olvasnia, meg kell értenie és a használat vagy beavatkozás során be kell tartania a következő, valamint a biztonsági útmutatóban (cikkszám: 6159948760) szereplő utasításokat. A termék adatai és a leírásban szereplő jellemzői a fejlesztés eredményeképpen külön értesítés nélkül változhatnak.	29 51
LV	Lai mazinātu bīstamību, pirms apkopes instrumenta lietošanas jāizlasa un jāizprot turpmākā informācija, kā arī atsevišķi dotie drošības tehnikumi (preces numurs: 6159948760). Mūsu izstrādājumu funkcijas un apraksts var tikt mainīts bez iepriekšēja brīdinājuma.	31 52
PL	Przed podjęciem użytkowania przyrządu czy jakichkolwiek działań z nim związanych – należy upewnić się, że instrukcje dostarczone razem z podręcznikiem d/s bezpieczeństwa (Kod urzędzenia: 6159948760) zostały przeczytane, zrozumiane i będą przestrzegane. Charakterystyki i opisy naszych wyrobów mogą podlegać zmianom – bez uprzedniego powiadomienia o tym z naszej strony.	33 52
CZ	Aby nedošlo ke zranění, seznámte se před použitím či údržbou nástroje s následujícími informacemi a zvlášť dodávanými bezpečnostními pokyny (kat.č. 6159948760). Technická data a popis výrobků se mohou měnit bez předchozího upozornění.	35 53
SK	Aby sa znížilo riziko poranenia, prečítajte si nasledujúce informácie, ako aj osobitne priložené bezpečnostné opatrenia (položka číslo 6159948760) a snažte sa im porozumieť. Vlastnosti a popis našich výrobkov sa môžu meniť bez toho, aby ste na to boli vopred upozornení.	37 53
SL	Zaradi morebitnih poškodb, pred uporabo ali servisiranjem orodja, preberite in upoštevajte naslednje informacije, kakor tudi posebej priložena varnostna navodila (postavka št.: 6159948760). Značilnosti in opis naših izdelkov se lahko spreminjajo brez predhodnega obvestila.	39 54
LT	Siekiant sumažinti sužeidimo pavojų, prieš naudodami arba taisydami įrankį perskaitykite ir įsidėmėkite toliau išdėstytą informaciją, o taip pat ir atskirai pateiktas saugos instrukcijas (dalis numeris: 6159948760). Mūsų gaminių savybės ir aprašymai gali būti keičiami be išankstinio įspėjimo.	41 54
RU	До использования или вмешательства на инструменте необходимо прочитать, усвоить и соблюдать нижеследующую информацию, а также указания, приведенные в пасоии по технике безопасности (Артикул товара : 6159948760). В характеристики и описание нашей продукции могут быть внесены изменения без предварительного уведомления с нашей стороны.	43 55

© Copyright 2011, Chicago Pneumatic Tool Co. LLC
All rights reserved. Any unauthorized use or copying of the contents or part thereof is prohibited. This applies in particular to trademarks, model denominations, part numbers and drawings. Use only authorized parts. Any damage or malfunction caused by the use of unauthorised parts is not covered by Warranty or Product Liability.



For dust extraction, please contact your local sales.



Check the free speed of the tool at regular intervals and after each operation or maintenance task. Remove the abrasive to check the speed. The maximum allowed speed shown on the tool must not be exceeded and the vibration level must not be excessive.

INSTRUCTIONS



This product is designed for removing material using abrasives. No other use permitted. For professional use only. Before servicing the power tool, the supply of compressed air must be disconnected or shut off.



This tool is fitted with blades which can operate without lubricated air. However, a small amount of oil allows the tool to provide full power and lengthens its life. The use of dry air with no trace of oil may reduce the life of blades.



When disposing of components, lubricants, etc ... ensure that the relevant safety procedures are carried out.



The tool is designed for a working pressure of 6.3 bar (90 psig). The compressed air must be clean. The installation of a filter is recommended. For maximum efficiency and performance, comply with the specification of the air hose (antistatic hose). (Refer to figure no.1 for compressed air connection).

A: $\varnothing_{\text{mini}} = 15\text{mm}$ (5/8")
B: 7 m max.



To obtain maximum efficiency from the pneumatic tool, preserve its features and avoid repeated repairs, a routine inspection and repair programme are recommended at least every 500 hours, the intervals between the various inspections depending on the amount of exertion on the power tool.

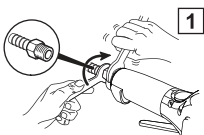

DISASSEMBLY AND REASSEMBLY INSTRUCTIONS

Disconnect the machine from the compressed air supply. Remove all accessories.
Before disassembling the machine, decompress the air from the oil tank by loosening and retightening the screw (615640270).

At each disassembly of the governor, clean the spring housing, check the condition of the spring and re-lubricate it carefully.



The governor has a calibrated spring which can only be replaced by an original spare part.
When re-assembling, always position the cylinder exhaust on the opposite side to the holes in the machine housing.

CP3349-SALAVEL (9") and
CP3349-SALAVET (6")

OVERSPEED AIR SHUT-OFF DEVICE

Be particularly careful with the speed governor and the overspeed air shut-off device. Careless maintenance or treatment may prevent them from functioning correctly. If the machine stops suddenly or does not reach rated speed when connected to the air supply, the overspeed shut-off device may have closed the inlet air.

The machine must imperatively be dismantled and checked before resetting the overspeed shut-off device (see drawings below).

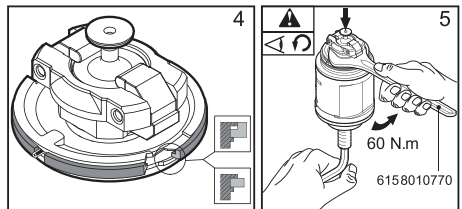
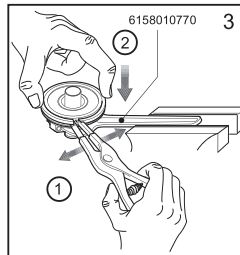
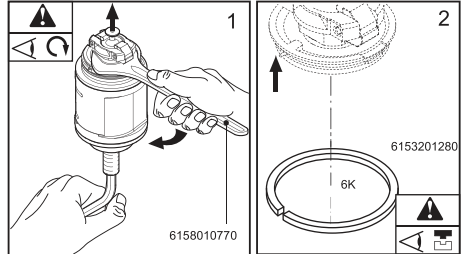
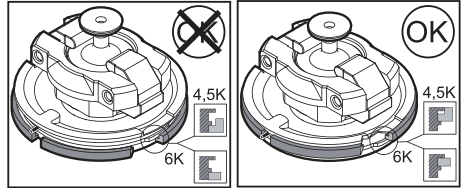

© Copyright 2011, Chicago Pneumatic Tool Co. LLC

Tous droits réservés. Tout usage illicite ou copie totale ou partielle sont interdits. Ceci s'applique plus particulièrement aux marques déposées, dénominations de modèles, numéros de pièces et schémas. Utiliser exclusivement les pièces autorisées. Tout dommage ou mauvais fonctionnement causé par l'utilisation d'une pièce non autorisée ne sera pas couvert par la garantie du produit et le fabricant ne sera pas responsable.



Pour les systèmes d'aspiration de poussières, merci de contacter votre revendeur.



Contrôler la vitesse à vide de l'outil à intervalles réguliers et après chaque utilisation ou entretien. Retirer l'abrasif pour contrôler la vitesse. La vitesse maximum autorisée marquée sur l'outil ne doit pas être dépassée et le niveau de vibration ne doit pas être excessif.

INSTRUCTIONS



Ce produit est conçu pour l'enlèvement de matière au moyen d'abrasifs. Aucune autre utilisation n'est autorisée. Réservé à un usage professionnel. Avant toute intervention sur la machine, débrancher l'outil du réseau d'air comprimé ou couper celui-ci.



Pour l'élimination des composants, lubrifiants, etc., assurez-vous que les procédures de sécurité sont respectées.



L'outil est étudié pour une pression d'utilisation de 6,3 bar (90 psig). L'air comprimé doit être propre. L'installation d'un filtre est recommandée. Pour un maximum d'efficacité et de rendement, les caractéristiques du tuyau d'alimentation en air (tuyau anti-statique) devront être respectées. (Raccordement air comprimé voir dessin N°1).

A: Ømini = 15mm (5/8")

B: 7 m max.



Pour obtenir un maximum d'efficacité de l'outil pneumatique, conserver ses caractéristiques et éviter des réparations successives, il est recommandé d'établir un programme d'inspection et de réparation de cet outil toutes les 500 heures. La périodicité de ces inspections dépend de la sévérité du travail à effectuer.



Cet outil est équipé de palettes pouvant fonctionner sans air lubrifié. Toutefois une petite quantité d'huile permet à l'outil de fournir toute sa puissance et prolonge sa durée de vie. L'utilisation d'air asséché ne comportant aucune trace d'huile peut réduire la durée de vie des palettes.

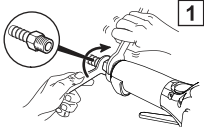

INSTRUCTIONS DE DÉMONTAGE ET DE REMONTAGE



Débrancher la machine du réseau d'air comprimé. Retirer les accessoires. Avant de démonter la machine, décompresser l'air du réservoir d'huile en dévissant et revissant la vis (615640270).

A chaque démontage du régulateur, nettoyer le logement du ressort, vérifier l'état de celui-ci et le graisser soigneusement.



Le régulateur possède un ressort taré qui ne peut être remplacé que par une pièce détachée d'origine. Lors du remontage, toujours placer l'échappement du cylindre à l'opposé de l'échappement du carter turbine.

CP3349-SALAVEL (9") / CP3349-SALAVET (6")

SÉCURITÉ ANTI-SURVITESSE À COUPEURE D'AIR

Prendre soin du régulateur et de la sécurité antisurvitesses. Un entretien négligé ou un mauvais traitement peut compromettre un fonctionnement correct. Si la machine s'arrête ou n'atteint pas la vitesse nominale, bien qu'elle soit raccordée au réseau d'air comprimé, la sécurité anti-survitesses peut être déclenchée.

Un démontage de la machine et une recherche des causes sont impératifs avant le réarmement de la sécurité anti-survitesses (voir dessins).

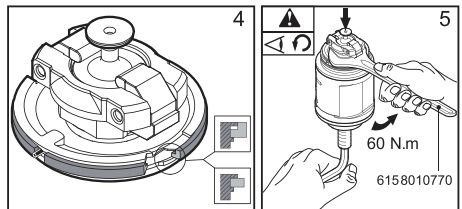
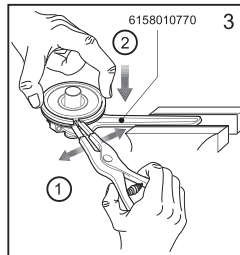
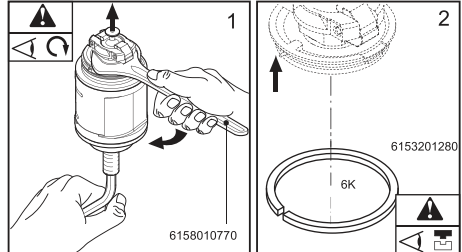
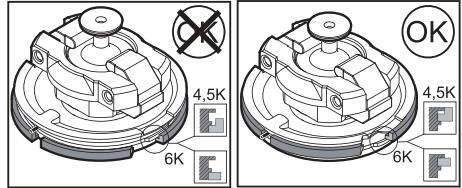

© Copyright 2011, Chicago Pneumatic Tool Co. LLC

Reservados todos los derechos. Está prohibido todo uso indebido o copia de este documento o parte del mismo. Esto se refiere especialmente a marcas comerciales, denominaciones de modelos, números de piezas y dibujos. Utilicen exclusivamente piezas de repuesto autorizadas. Cualquier daño o defecto de funcionamiento causado por el uso de piezas no autorizadas queda excluido de la garantía o responsabilidad del fabricante.

INSTRUCCIONES



Esta herramienta ha sido diseñada para el arranque de material por medio de abrasivos. Cualquier otra utilización no está autorizada. Reservado para un uso profesional. Antes de intervenir por cualquier motivo sobre la máquina, desconecten la herramienta de la red de aire comprimido o cierren la llegada de aire.



Para la eliminación de los componentes, lubricantes, etc... comprueben que las normas de seguridad han sido respetadas.



La herramienta ha sido diseñada para una presión de utilización de 6,3 bar (90 psig). El aire comprimido debe estar limpio. Les recomendamos instalen un filtro. Para que la eficacia y el rendimiento sean óptimos, respeten las características de la manguera de alimentación de aire (tubo antiestático). (Conexión aire comprimido véase dibujo N°1).

A: \varnothing mín = 15mm (5/8")

B: 7 m máx.

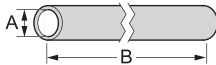

Para conseguir la mayor eficacia por parte de la herramienta neumática, para que conserve sus características y evitar repetidas reparaciones, les recomendamos establezcan un programa de inspección y reparación de dicha herramienta cada 500 horas. La periodicidad de dichas inspecciones depende de lo duro que sea el trabajo que tienen que efectuar.



Para los sistemas de aspiración de polvos, por favor contacten a su vendedor.



Controlen la velocidad de la herramienta en vacío cada tanto tiempo y después de haberla utilizado o de cualquier operación de mantenimiento. Para controlar la velocidad retiren el abrasivo. No rebasen la velocidad máxima autorizada que figura en la herramienta. El nivel de ruidos no debe ser excesivo.



Las aletas de esta herramienta pueden funcionar con aire sin lubricar. A pesar de todo, una pequeña cantidad de aceite le permite a la herramienta dar toda su potencia y alarga su duración de vida. La utilización de aire seco sin nada de aceite puede reducir la duración de vida de las aletas.

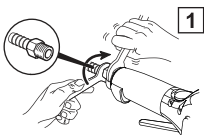

INSTRUCCIONES DE DESMONTAJE Y MONTAJE

Desconecten la máquina de la red de aire comprimido. Retiren los accesorios. Antes de desmontar la máquina, descomprimen el aire del depósito de aceite aflojando y volviendo a pretar el tornillo (615640270). A cada vez que desmonten el regulador, limpien el alojamiento del muelle, comprueben su buen estado y engrasenlo cuidadosamente.



El regulador posee un muelle tarado que sólo podrá ser sustituido por una pieza de recambio de origen. Al volver a montar, coloquen siempre el escape del cilindro del lado opuesto al cárter turbina.

CP3349-SALAVEL (9") / CP3349-SALAVET (6")

SEGURIDAD ANTI-SOBREVELOCIDAD CON SISTEMA DE CORTE DE AIRE

Tengan mucho cuidado con el regulador y el sistema de seguridad anti-sobrevelocidad. Un mantenimiento descuidado o un mal uso pueden provocar un disfuncionamiento. Si a pesar de que esté conectada con la red de aire comprimido, la máquina se para o no alcanza la velocidad nominal, la seguridad anti-sobrevelocidad puede dispararse. Antes de volver a armarla, tendrán que desmontar la máquina y buscar las causas (véase dibujo a continuación).

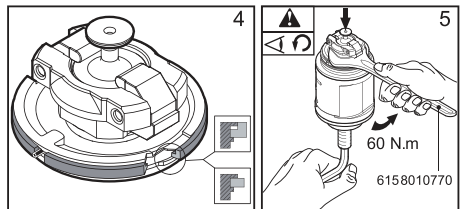
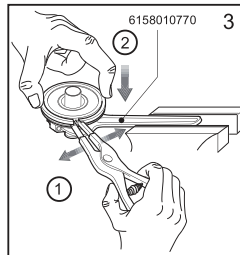
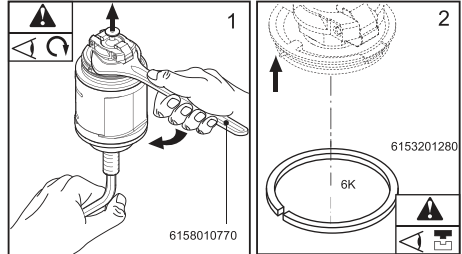
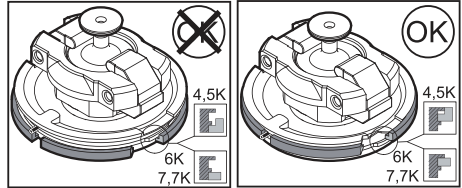

© Copyright 2011, Chicago Pneumatic Tool Co. LLC
Alle Rechte vorbehalten. Unbefugtes Verwenden oder Kopieren des Inhalts bzw. von Teilen des Inhalts ist verboten. Dies gilt insbesondere für Warenzeichen, Modellbezeichnungen, Teilenummern und Zeichnungen. Nur die zugelassenen Ersatzteile verwenden. Schäden oder Funktionsstörungen, die durch die Verwendung nicht zugelassener Ersatzteile entstehen, sind von der Garantieleistung und der Produkthaftung ausgeschlossen.

HINWEISE



Dieses Produkt ist ausschließlich zur spanabhebenden Bearbeitung mit Scheifmitteln bestimmt. Andere oder darüber hinausgehende Benutzung gilt als nicht bestimmungsgemäß. Nur für den industriellen Einsatz. Vor Eingriffen an der Maschine das Werkzeug vom Druckluftnetz abtrennen oder die Druckluftzufuhr sperren.



Zur Entsorgung der Komponenten, Betriebsstoffe, etc. die einschlägigen Vorschriften beachten.



Das Werkzeug ist für einen Betriebsdruck von 6,3 bar (90 psig) ausgelegt. Die Druckluft muß sauber sein. Es wird empfohlen, einen Filter einzubauen. Um ein Höchstmaß an Produktivität und Betriebszuverlässigkeit zu erzielen, sind die technischen Daten der Druckluftleitung einzuhalten. (Druckluftanschluß siehe Bild 1).

A: $\varnothing_{\text{mini}} = 15\text{mm}$ (5/8")
B: 7 m max.

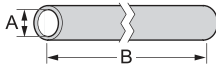

Um ein Höchstmaß an Leistung des Druckluftwerkzeuges zu erzielen, seine Eigenschaften zu bewahren und wiederholte Reparaturen zu vermeiden, wird alle 500 Betriebsstunden ein Inspektions- und Wartungsprogramm empfohlen, wobei die Häufigkeit der einzelnen Kontrollen von der Schwere der Betriebsbedingungen abhängt.



Weitere Auskunft zu den Staubabsaugsystemen erteilt Ihnen Ihr Händler.



Die Leerlaufdrehzahl des Werkzeuges in regelmäßigen Abständen und nach jedem Einsatz überprüfen. Hierfür das Schleifmittel ausbauen. Die am Werkzeug angegebene Höchstzahl darf nicht überschritten werden und der Vibrationspegel darf nicht zu hoch sein.



Dieses Werkzeug ist mit Lamellen für den Betrieb mit ölfreier Luft ausgerüstet. Mit einer kleinen Menge Öl kann jedoch eine optimale Leistung des Werkzeuges erzielt und seine Standzeit verlängert werden. Der Einsatz völlig ölfreier Luft kann die Lebensdauer der Lamellen verkürzen.

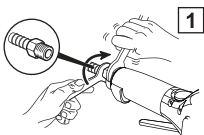

HINWEISE FÜR DEN AUSBAU UND WIEDEREINBAU

! Maschine vom Druckluftnetz abtrennen. Zubehör entfernen.
Vor der Demontage der Maschine durch Lösen und Wiederanziehen der Schraube (615640270) den Luftdruck im Ölbehälter abbauen.
Bei jedem Reglerausbau die Lagerung der Feder reinigen, die Feder auf einwandfreien Zustand überprüfen und sorgfältig schmieren.

CS Der Regler ist mit einer tarierten Feder ausgerüstet, die nur durch ein Originalteil ersetzt werden darf. Beim Wiedereinbau den Auspuff des Zylinders stets entgegengesetzt dem Auspuff des Turbinengehäuses einsetzen.

CP3349-SALAVEL (9") / CP3349-SALAVET (6")

ÜBERDREHZAHLSCHUTZ MIT LUFTABSCHALTUNG

Drehzahlregler und Überdrehzahlschutz sorgfältig behandeln. Unzureichende Wartung oder nicht fachgerechte Behandlung kann zu Funktionsfehlern führen. Wenn die Maschine abschaltet oder die Nenndrehzahl nicht erreicht, obwohl Sie an das Druckluftnetz angeschlossen ist, kann der Überdrehzahlschutz auslösen.

In diesem Fall muß die Maschine vor dem Wiedereinschalten des Überdrehzahlschutzes auseinandergebaut und die Fehlerursache gesucht werden (siehe untenstehendes Bild).

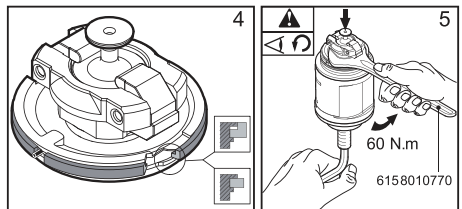
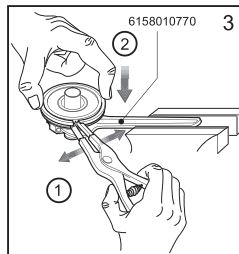
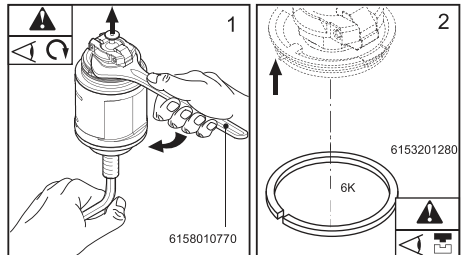
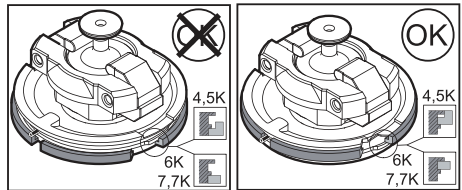

© Copyright 2011, Chicago Pneumatic Tool Co. LLC

Tutti i diritti riservati. E' vietata la riproduzione totale o anche solo parziale del presente documento salvo previa autorizzazione, specialmente per quanto concerne i marchi depositati, le denominazioni dei modelli, i numeri di codice e le illustrazioni. Si raccomanda di impiegare esclusivamente pezzi di ricambio autorizzati. Gli eventuali danni o difetti di funzionamento dovuti all'uso di pezzi di ricambio non autorizzati non sono coperti dalla garanzia e il fabbricante non sarà ritenuto responsabile.

ISTRUZIONI



Questo prodotto è progettato per eliminare materie con l'uso di abrasivi. Non è autorizzato nessun altro uso. Riservato per uso professionale. Prima di qualsiasi intervento sulla macchina, disinserire l'attrezzo dalla rete di aria compressa o spegnerlo.



Per l'eliminazione degli elementi, lubrificanti, ecc... accertatevi che siano rispettate le procedure di sicurezza.



L'attrezzo è studiato per una pressione di utilizzazione di 6,3 bar (90 psig). L'aria compressa deve essere pulita. Si raccomanda l'installazione di un filtro. Per un massimo di efficacia e di rendimento, dovranno essere rispettate le caratteristiche del tubo di alimentazione d'aria. (Raccordo aria compressa vedere disegno N°1).

A: \varnothing mini = 15mm (5/8")

B: 7 m max.



Per ottenere un massimo di efficacia dell'attrezzo pneumatico, conservare le sue caratteristiche ed evitare riparazioni successive, si raccomanda di stabilire un programma di ispezione e di riparazione di questo attrezzo. La periodicità di queste ispezioni dipende dalla severità del lavoro da effettuare ogni 500 ore.

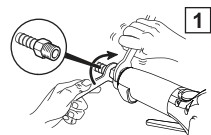

Per i sistemi d'aspirazione di polveri, mettetevi in contatto con il vostro rivenditore.



Controllare la velocità a vuoto della macchina ad intervalli regolari e dopo ogni utilizzazione. Ritirare l'abrasivo per controllare la velocità. La velocità massima autorizzata contrassegnata sulla macchina non deve essere superata.



Questo attrezzo è dotato di palette che possono funzionare senza aria lubrificata. Tuttavia una piccola quantità di olio permette all'attrezzo di fornire tutta la sua potenza e prolunga la sua durata di vita. L'utilizzazione di aria secca senza nessuna traccia di olio può ridurre la durata di vita delle palette.

ISTRUZIONI PER LO SMONTAGGIO ED IL RIMONTAGGIO

Scollegare la macchina dalle rete d'aria compressa. Ritirare gli accessori Prima di smontare la macchina, decomprimere l'aria del serbatoio dell'olio svitando e avvitando nuovamente la vite (615640270).

Ad ogni smontaggio del regolatore, pulire l'alloggio della molla, verificarne accuratamente lo stato e ingrassarlo accuratamente.



Il regolatore possiede una molla tarata che può essere sostituita solo con un pezzo di ricambio originale. Al momento del rimontaggio, porre sempre lo scappamento del cilindro all'opposto di quello della protezione della turbina.

CP3349-SALAVEL (9") / CP3349-SALAVET (6")

SICUREZZA ANTIVELOCITÀ ECCESSIVA A TAGLIO DI ARIA

Prendere cura del regolatore e della sicurezza antivelocità eccessiva. Una manutenzione trascurata o un cattivo trattamento possono compromettere un funzionamento corretto. Se la macchina si ferma o non raggiunge la velocità nominale, sebbene sia raccordata alla rete di aria compressa, la sicurezza antivelocità eccessiva può essere avviata.

Uno smontaggio della macchina ed una ricerca delle cause sono imperativi prima del riarmo della sicurezza antivelocità eccessiva (si veda il disegno che segue).

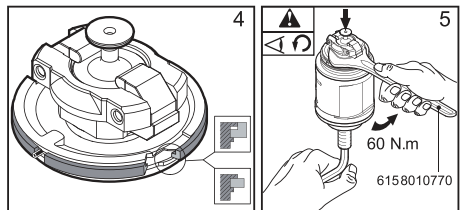
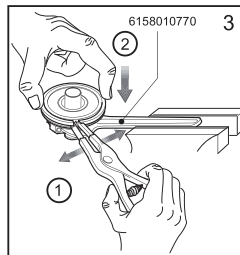
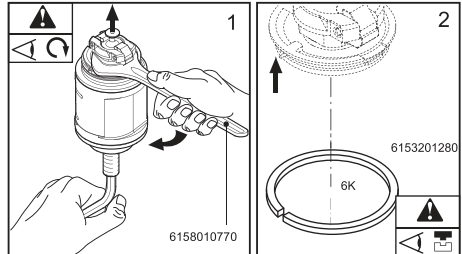
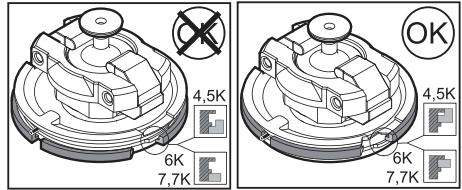

© Copyright 2011, Chicago Pneumatic Tool Co. LLC

Todos os direitos são reservados. É proibida qualquer utilização ilícita ou cópia total ou parcial. Isto aplica-se particularmente a marcas registradas, denominações de modelos, número de peças e desenhos. Utilizar apenas peças autorizadas. Qualquer dano ou funcionamento defeituoso provocado pela utilização de peças não autorizadas não será coberto pela garantia do produto e o fabricante não será responsável.

INSTRUÇÕES



Este produto foi concebido para remover matérias por meio de abrasivos. Não é autorizada nenhuma outra utilização. Reservado a uso profissional. Antes de qualquer intervenção na máquina, desligar a ferramenta da rede de ar comprimido ou cortar a alimentação em ar.



Para a eliminação dos componentes, lubrificantes, etc. certificar-se que os processos de segurança são respeitados.



A ferramenta foi estudada para uma pressão de utilização de 6,3 bar (90 psig). O ar comprimido deve ser limpo. É aconselhável instalar um filtro. Para eficácia e rendimento máximos, as características do tubo de alimentação em ar (tubo anti-estática) devem ser respeitadas. (Ligação de ar comprimido ver desenho N°1).

A: Ømini = 15mm (5/8")

B: 7 m máx.



Para obter o máximo de eficácia da ferramenta pneumática, conservar suas características e evitar as reparações sucessivas, é aconselhável definir um programa de inspeção e de reparação desta ferramenta cada 500 horas. A periodicidade dessas inspeções depende da severidade do trabalho a efetuar.



Para os sistemas de aspiração de poeiras, queira contactar seu fornecedor.



Controlar a velocidade em vazio da máquina, a intervalos regulares e depois de cada utilização ou manutenção. Retirar o abrasivo para controlar a velocidade. A velocidade máxima autorizada marcada na máquina não deve ser ultrapassada e o nível de vibração não deve ser excessivo.



Esta ferramenta está equipada com palhetas que podem funcionar sem ar lubrificado. No entanto, uma pequena quantidade de óleo permite que a ferramenta forneça toda sua potência e prolonga sua vida útil. A utilização de ar seco não comportando nenhum vestígio de óleo pode reduzir a vida útil das palhetas.

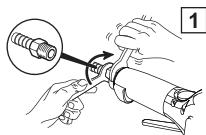

INSTRUÇÕES DE DESMONTAGEM E MONTAGEM

Desligar a máquina da rede de ar comprimido. Retirar os acessórios. Antes de desmontar a máquina, descomprimir o ar do reservatório de óleo desapertando e apertando o parafuso (615640270).

Em cada desmontagem do regulador, limpar o alojamento da mola, verificar o estado e lubrificar cuidadosamente a mola.



O regulador possui uma mola calibrada que só pode ser substituída por uma peça sobressalente de origem. Ao montar, colocar sempre o escape do cilindro no lado oposto ao cárter turbina.

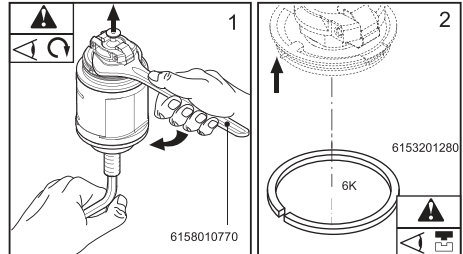
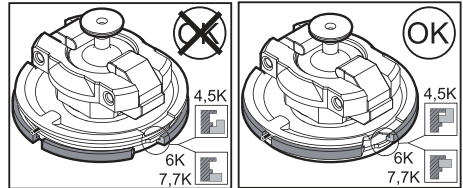

CP3349-SALAVEL (9") / CP3349-SALAVET (6")

SEGURANÇA ANTI-EXCESSO DE VELOCIDADE COM CORTE DE AR

Cuidar do regulador e da segurança anti-excesso de velocidade. A manutenção desleixada ou o mau tratamento pode comprometer um funcionamento correto. Se a máquina pára ou não atinge a velocidade nominal, embora esteja ligada à rede de ar comprimido, a segurança anti-excesso de velocidade pode estar ativada.

Antes de rearmar a segurança anti-excesso de velocidade, é imperativo desmontar a máquina e identificar as causas (ver desenhos seguintes).

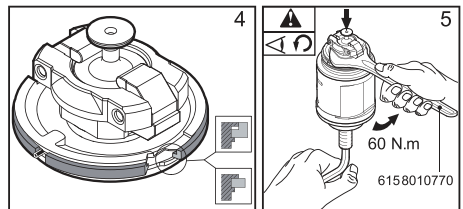
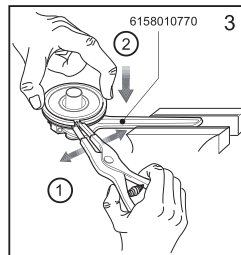

© Copyright 2011, Chicago Pneumatic Tool Co. LLC

Kaikki oikeudet pidätetään. Sisällön tai sen osien luvaton käyttö tai kopiointi on kielletty. Tämä koskee erityisesti tavaramerkkejä, mallimerkintöjä, osanumeroita ja piirustuksia. Käytä ainoastaan alkuperäisiä osia. Takuu tai tuotevastuu ei kata muiden kuin alkuperäisten osien käytöstä aiheutunutta vahinkoa tai vikaa.

KÄYTTÖHJEET



Tämä tuote on tarkoitettu materiaalin poistoon hiomalla. Muunlainen käyttö on kielletty. Tarkoitettu ammattikäyttöön. Katkaise paineilman otto ennen koneen huoltamista.



Komponenttien, jäteöljyjen jne. hävittämisessä on noudatettava turvallisuusmääräysten mukaista käytäntöä.



Työkalu on suunniteltu käytettäväksi 6,3 bar (90 psig) paineella. Paineilman on oltava puhdasta. Suodattimen asennus on suositeltavaa. Maksimitehon ja -suorituksen aikaansaamiseksi ilmaletkua (antistaattinen letku) koskevia suosituksia on noudatettava. (Paineilman liitos, katso kuva nro 1).

A: Ø minimi mm = 15 (5/8")

B: 7 m maksimi.

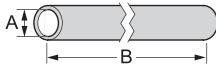

Paineilmatyökalun maksimitehon saavuttamiseksi, teho-ominaisuuksien säilyttämiseksi sekä turhien korjausten välttämiseksi työkalulle on suositeltavaa tehdä rutiinitarkastus- ja laatia korjausohjelma 500 käyttötunnin välein. Tarkastustiheys riippuu työn vaikeusasteesta.



Pölynimujärjestelmien suhteen, ota yhteys jälleenmyyjään.



Tarkista koneen tyhjäkäyntinopeus säännöllisin väliajoin ja joka käyttökerran ja huollon jälkeen. Poista työväline tai varuste nopeuden tarkistamiseksi. Älä ylitä koneen sallittua maksiminopeutta. Tärinävoimakkuuden ei tulisi olla kohtuuton.



Tämä työkalu on varustettu toimivaksi ilman öljyttä paineilmaa. Pieni määrä öljyä kuitenkin lisääi laitteen tehoa ja käyttöikä. Paineilman käyttö ilman öljyä saattaa pidentää lapojen elinikää.

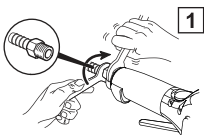

PURKU- JA KOKOONPANO-OHJEET

! Irroita paineilmalitiin koneesta. Poista tarvikkeet. Ennen laitteen purkamista, poista paineilma öljysäiliöstä ruuvia (615640270) auki- ja kiinniruuvaamalla. Tarkista, puhdista ja rasvaa huolellisesti jousitila jokaisen säätimen purkaukserran.

! Säätimessä on painolla varustettu jousi joka voidaan korvata ainoastaan alkuperäisvaraosalla. Kokoonpanon aikana, sijoita sylinterin äänenvaimentaja turpiinikotelon äänenvaimentajaa vastapäätä.

CP3349-SALAVEL (9") / CP3349-SALAVET (6")

YLIPOEUSSUOJAUS PAINELMAN KATKAISULLA

Pidä säädin ja ylinopeussuoja hyvässä kunnossa. Huolimaton ylläpito tai virheellinen käyttö voivat johtaa toimintahäiriöihin. Ylinopeussuojaus voi laueta, jos kone pysähtyy tai ei saavuta nimellinopeutta, vaikka se onkin liitetty paineilmaverkkoon.

On välttämätöntä ottaa kone auki ja etsiä vian aiheuttajaa ennen ylinopeussuojan uudelleen kytkentää (ks. alla oleva piirros).

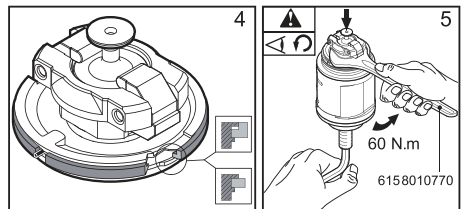
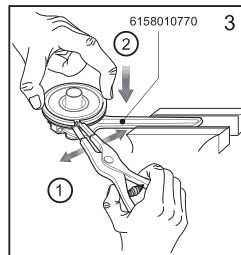
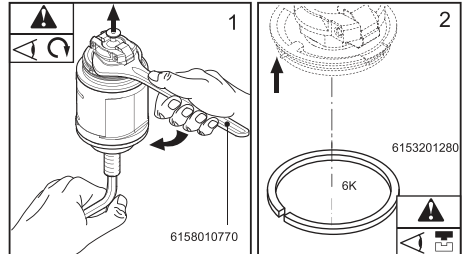
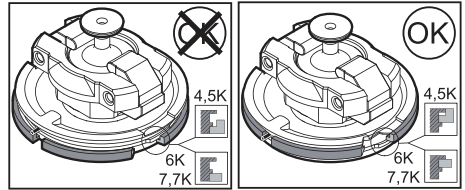

© Copyright 2011, Chicago Pneumatic Tool Co. LLC

Alla rättigheter förbehållna. All icke-auktorerad användning eller kopiering av innehållet eller del därav är förbjuden. Detta gäller speciellt för varumärken, modellbeteckningar, komponentnummer och ritningar. Använd endast originaldelar. Skador eller funktionsstörningar, som vållas av att andra delar används omfattas inte av garantin eller produktansvaret.



För dammsugningssystemen, kontakta er återförsäljare.



Kontrollera verktygets varvtal utan last i regelbundna intervall och efter varje användning. Ta ur slipmedlet för att kontrollera varvtalet. Det maximalt tillåtna varvtalet märkt på verktyget får inte överskridas.

INSTRUKTIONER



Denna produkt har konstruerats för borttagning av material med hjälp av slipmedel. Ingen annan användning är tillåten. Reserverad för en professionell användning. Före varje ingrepp på maskinen, koppla bort verktyget från tryckluftsnätet eller stäng av detta.



För omhändertagandet av komponenter, smörjmedel, etc... se till att säkerhetsprocedurena tillämpas.



Verktyget är konstruerat för ett driftryck på 6,3 bar (90 psig). Tryckluften skall vara ren. Installation av ett filter rekommenderas. För maximal effektivitet och verkningsgrad bör föreskrivna egenskaper hos luftmatarslangen innehållas. (Anslutning av tryckluft, se figur nr 1).

A: \varnothing mm = minst 15 (5/8 tum)

B: max. 7 m



För att uppnå maximal effektivitet hos tryckluftswerktyget, för att upprätthålla dess egenskaper och undvika löpande reparationer, bör ett översyns- och reparationsprogram upprättas för detta verktyg som skall genomföras minst var 500 : e timme. Intervallen mellan dessa översyner beror på hur hårda arbetsförhållandena för verktyget är.



Detta verktyg är utrustat med skovlar som kan arbeta utan smord luft. En liten oljemängd innebär dock att verktyget kan avge maximal effekt och får maximal livslängd. Användning av torr luft utan någon oljetillsats kan sänka skovlarnas livslängd.

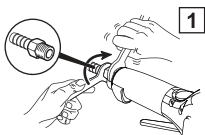

**ANVISNINGAR FÖR DEMONTERING
OCH ÅTERMONTERING**

Koppla bort maskinen från tryckluftsnätet. Dra ur tillbehören. Innan maskinen demonteras, släpp ut luften ur oljebehållaren genom att skruva ur och i skruven (615640270). Vid varje återmontering av regulatorn, rengör fjäderns säte, kontrollera fjäderns skick och smörj den omsorgsfullt.



Regulatorn har en tarerad fjäder som endast kan bytas mot en originalreservdel. Placera vid återmonteringen alltid cylinderns utblåsning på motsatt sida mot turbinkåpan.

CP3349-SALAVEL (9") / CP3349-SALAVET (6")

Regulatorn och övervarningskyddet skall skötas med omsorg. Ett försummat underhåll eller en dålig behandling kan inverka negativt på funktionen. Om maskinen stannar eller inte når upp till märkvarvtalet, fast den är ansluten till tryckluftsnätet, kan övervarningskyddet ha löst ut.

Maskinen måste då demonteras och orsakerna fastställas, innan övervarningskyddet återställs (se nedanstående figurer).

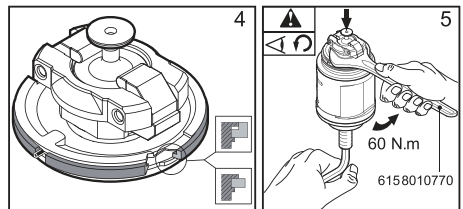
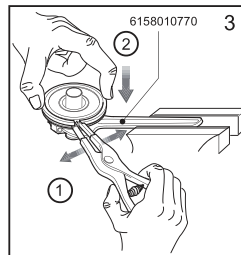
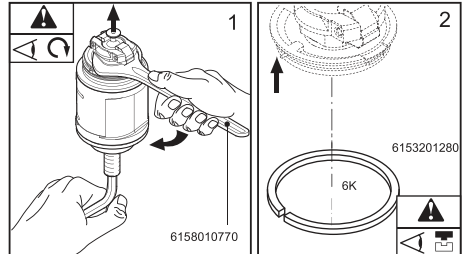
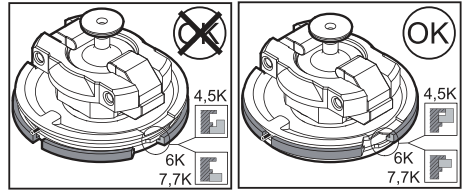

© Copyright 2011, Chicago Pneumatic Tool Co. LLC

Alle rettigheter forbeholdes. All ikke-autorisert anvendelse eller kopiering av innhold eller deler av dette, er forbudt. Dette gjelder spesielt varemerker, modellbetegnelser, delenummer og tegninger. Bruk kun originaldeler. Skader eller funksjonsforstyrrelser som følge av at uoriginale deler er blitt brukt, omfattes ikke av garantien eller fabrikkantens produktansvar.

INSTRUKSJONER



Dette produktet har som funksjon å fjerne materiale ved hjelp av et slipemiddel. Maskinen må ikke brukes til noen annen funksjon. Forbeholdt profesjonell bruk. Før enhver reparasjon på maskinen, kople redskapet fra trykkluftnettet, eller skru av trykklufta.



For eliminering av komponenter, smøremidler, osv., skal man påse at alle sikkerhetsforskrifter blir overholdt.



Verktøyet er beregnet på å fungere med trykk på 6,3 bar (90 psig). Trykklufta skal være ren. Det anbefales å installere et filter. For å oppnå maksimal effektivitet og ytelse, skal man overholde spesifikasjonene som gjelder for lufttilførselen (antistatisk luftslange). (Tilkopling av trykkluft, se tegning nr. 1).

A: min. diameter = 15mm (5/8")
B: 7 m maks.

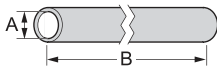

For at det pneumatiske redskapet skal fungere så effektivt som mulig, bør du ta godt vare på delene og unngå gjentatte reparasjoner.

Det anbefales å sette opp et program for vedlikehold og reparasjon av dette redskapet ca. for hver 500 brukstimer. Intervallene for vedlikehold er avhengige av bruksforholdene.

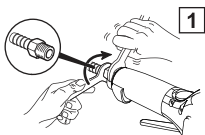

For støvsugingssystemer, vennligst kontakt din forhandler.



Maskinens tomgangshastighet skal kontrolleres regelmessig og etter hver gang maskinen har vært i bruk eller har vært vedlikeholdt. Fjern slipemiddelet for å kontrollere hastigheten. Den maksimalt godkjente hastigheten som står oppført på maskinen skal ikke overskrides, og vibrasjonsnivået må ikke være for høyt.



Dette verktøyet er utstyrt med vinger som kan fungere uten smurt luft. Men en liten mengde smøremiddel vil øke apparatets effekt og forlenge dets levetid. Dersom du bruker helt tørr luft uten olje, kan dette føre til at vingene vil få forkortet levetid.

NO6159949840
Issue no: 02
Series: C**INSTRUKSJONER FOR DEMONTERING OG TILBAKEMONTERING**

Kople maskinen fra trykkluftsystemet.
Fjern alt tilbehør.
Før du demonterer maskinen, slipp luften ut av oljetanken ved å løsne på og stramme skruen (615640270).
Hver gang du foretar demontering av regulatoren, skal du foreta nøye rengjøring av rommet rundt fjæren.
Sjekk at fjæren er i forsvarlig stand, og smør den nøye.



Regulatoren er utstyrt med en tarert fjær som kun kan skiftes ut med en original reservedel.
Ved tilbakemontering skal utstrømningsåpningen på sylindren plasseres på motsatt side av turbinhuset.

CP3349-SALAVEL (9") / CP3349-SALAVET (6")

OVERHASTIGHETSSIKRING MED BRUDD AV LUFTTILFØRSELEN

Sørg for riktig vedlikehold av regulatoren og overhastighetssikringen. Dårlig vedlikehold eller feilaktig behandling av disse delene kan gå ut over maskinens funksjon.
Overhastighetssikringen kan utløses dersom maskinen stopper opp eller ikke når nominell hastighet, selv om den er koplet til lufttrykkanklegget.

Det er nødvendig med demontering av maskinen og søking etter feil før overhastighetssikringen tilbakestilles (se tegning under).

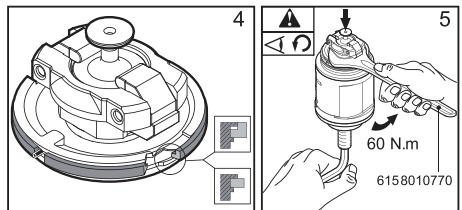
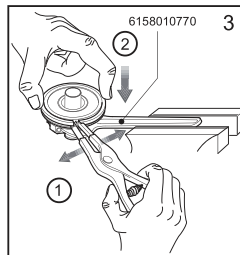
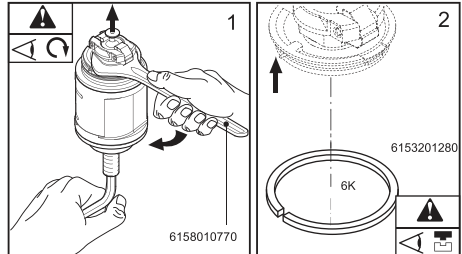
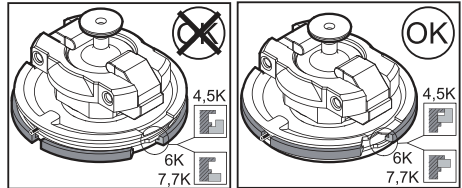

© Copyright 2011, Chicago Pneumatic Tool Co. LLC

Alle rettigheder forbeholdes. Indholdet eller dele deraf må ikke anvendes eller kopieres uden tilladelse. Dette gælder i særdeleshed varemærker, modelbetegnelser, delnumre og tegninger. Brug kun originale dele. Beskadigelse eller svigt som følge af brug af uoriginale dele er ikke dækket af garantien eller produktansvaret.



Kontroller værktøjets hastighed ubelastet med jævne mellemrum og hver gang, det har været brugt. Fjern slibemidlet for at kontrollere hastigheden. Den maksimalt tilladte hastighed, der står på værktøjet, må ikke overskrides, og vibrationsudsendelsen må ikke være overdreven.

VEJLEDNING



Dette produkt er beregnet til at fjerne materialer ved hjælp af slibemidler. Al anden brug er forbudt. Forbeholdt professionel brug. Før nogen form for indgreb på maskinen skal værktøjet frakobles trykluftkredsløbet, eller dette skal afbrydes.



Ved bortskaffelse af komponenter, smøremidler, osv. skal man sikre sig, at sikkerhedsreglerne er overholdt.



Værktøjet er designet til et arbejdsstryk på 6,3 bar (90 psig). Tryklufften skal være ren. Det tilrådes at installere et filter. For maksimal effektivitet og ydelse skal tryklufftslangens specifikationer overholdes. (Tryklufftilslutning, se tegning Nr. 1).

A: Ømini= 15 mm (5/8")

B: 7 m maks.



For at opnå maksimal effektivitet af trykluffværktøjet, bevare dets specifikationer og undgå efterfølgende reparationer, tilrådes det at oprette et eftersyns- og reparationsprogram for dette værktøj mindst hver 500 timer. Hyppigheden af disse eftersyn afhænger af, hvor hårdt arbejde, der skal udføres.



Hvad angår støvsugningssystemer, kontakt venligst forhandleren.



Dette værktøj er udstyret med vinger, der kan fungere uden smurt luft. Imidlertid giver en lille mængde olie værktøjet mulighed for at levere maksimal effekt og forlænger dets levetid. Brugen af udtørret luft uden spor af olie kan reducere vingernes levetid.

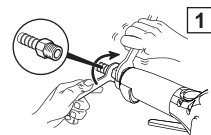

**AFMONTERINGS- OG
GENMONTERINGSINSTRUKTIONER**

Frakobl maskinen fra trykluftkredslobet.

Fjern tilbehør.

Inden maskinen afmonteres skal trykket i oliebeholderen formindskes ved at skrue skruen (615640270) af og på.

Hver gang regulatoren afmonteres, skal fjederhuset rengøres, fjederens tilstand kontrolleres og fjederen fedtes omhyggeligt.



Regulatoren er forsynet med en indstillet fjeder, som kun kan udskiftes med en original reservedel.

Ved genmontering placeres cylinderens aftræk altid modsat turbinehusets aftræk.

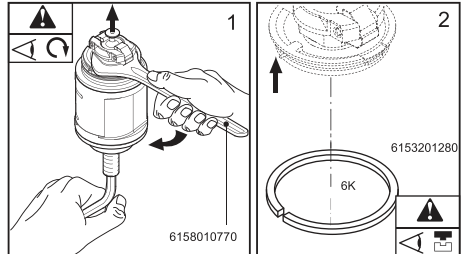
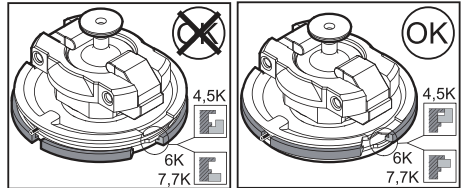

CP3349-SALAVEL (9") / CP3349-SALAVET (6")

**SIKKERHED MOD OVERHASTIGHED MED
LUFTAFBRYDELSE**

Regulatoren og sikkerheden mod overhastighed skal passes omhyggeligt. Dårlig vedligeholdelse eller forkert behandling kan forstyrre den korrekte funktion. Hvis maskinen standser eller ikke når den nominale hastighed, selv om den er tilsluttet trykluftnettet, kan sikkerheden mod overhastighed udløses.

Det er absolut nødvendigt at demontere maskinen og søge årsagerne, inden sikkerheden mod overhastighed resettes (se nedenstående tegninger).

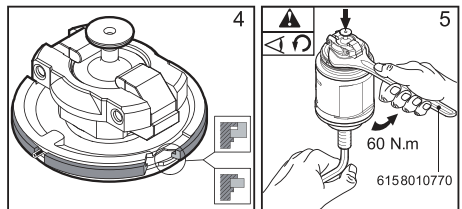
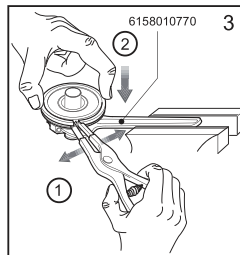

© Copyright 2011, Chicago Pneumatic Tool Co. LLC

Alle rechten voorbehouden. Het zonder toestemming gebruiken of kopiëren van de inhoud of delen daarvan is verboden. Dit is in het bijzonder van toepassing op gedeponeerde handelsmerken, modelaanduidingen, onderdeelnummers en tekeningen. Gebruik alleen goedgekeurde onderdelen. Schade of defekten die veroorzaakt zijn door het gebruik van niet-goedgekeurde onderdelen vallen niet onder de garantiebepalingen van het product en de fabrikant kan niet verantwoordelijk worden gesteld.

INSTRUCTIES



Dit product is bestemd voor het verwijderen van stoffen met behulp van schuurmiddelen. Geen enkele andere toepassing is toegelaten. Uitsluitend bestemd voor professioneel gebruik. Voor elke nakijkbeurt of reparatie van de machine altijd eerst het gereedschap loskoppelen van het perslucht netwerk of deze afsluiten.



Voor verwijdering van onderdelen, smeerolie, enz. allereerst zekerstellen dat de veiligheidsvoorschriften gevolgd zijn.



Het gereedschap is geschikt voor een gebruiksdruk van 6,3 bar (90 psig). De perslucht moet schoon zijn. De installatie van een filter is aanbevolen. Voor een maximale doeltreffendheid en rendement moeten de eigenschappen van de slang voor luchttoevoer (antistatische slang) in acht genomen worden (Aansluiting perslucht zie afb. nr.1).

A: $\varnothing_{\text{mini}} = 15\text{mm}$ (5/8")

B: 7 m max.



Om een maximale doeltreffendheid van het pneumatische gereedschap te bereiken, diens eigenschappen in stand te houden en herhaalde reparaties te voorkomen wordt aanbevolen een inspectie- en reparatieprogramma tot stand te brengen voor dit gereedschap, en wel om de 500 uur. Het tijdschema van deze inspecties is afhankelijk van de ernstigheid van het uit te voeren werk.



Voor de stofafzuigingsystemen wordt u verzocht contact op te nemen met uw handelaar.



De onbelaste snelheid van het gereedschap regelmatig en elke keer na gebruik controleren. Voor het controleren van de snelheid eerst de slijpmiddelen verwijderen. De op het gereedschap aangegeven maximaal toegelaten snelheid mag niet overschreden worden en het vibratieniveau moet niet overdreven hoog zijn.



Dit gereedschap is uitgerust met schoepen, die zonder vette lucht kunnen functioneren.

Een kleine hoeveelheid olie stelt het gereedschap echter wel in staat zijn totaal vermogen te leveren en verlengt zijn levensduur. Het gebruik van gedroogde lucht zonder de geringste spoor van olie kan de levensduur van de schoepen verminderen.

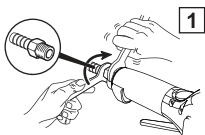

INSTRUCTIES VOOR DEMONTEREN EN MONTEREN



De machine ontkoppelen van het perslucht netwerk. De accessoires verwijderen.
Voor het demonteren van de machine eerst de luchtdruk in het oliereservoir verminderen door de schroef (615640270) los en vast te schroeven. Elke keer dat de regelaar gedemonteerd wordt de veerruimte reinigen, de staat van de veer controleren en hem zorgvuldig smeren.



De regelaar bevat een geijkte veer, die slechts door een origineel reservedeel kan worden vervangen.
Bij het opnieuw monteren de afvoer van de cilinder altijd aan de tegenovergestelde zijde van die van het motorcarter plaatsen.

CP3349-SALAVEL (9") / CP3349-SALAVET (6")

OVERTOERENTALVEILIGHEID MET LUCHTONDERBREKING

De regelaar en de overtoerentalveiligheid zorgvuldig onderhouden. Gebrekkig onderhoud of een slechte behandeling kan slechte gevolgen hebben voor de goede werking. Als de machine stopt of de nominale snelheid niet bereikt terwijl hij wel is aangesloten op het luchtdruknetwerk, dan kan de overtoerentalveiligheid ontkoppeld worden.

Het is beslist nodig de machine te demonteren en de oorzaken te zoeken alvorens de overtoerentalveiligheid opnieuw in te stellen (zie tekeningen hieronder).

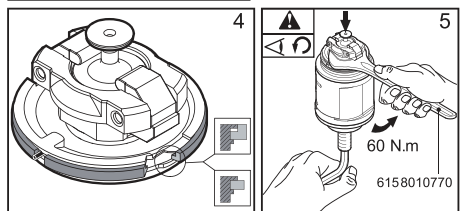
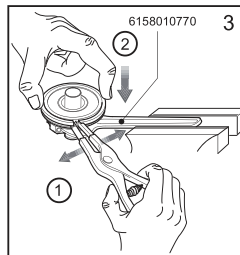
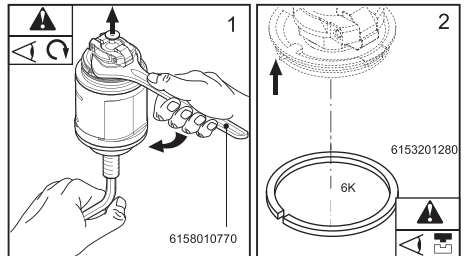
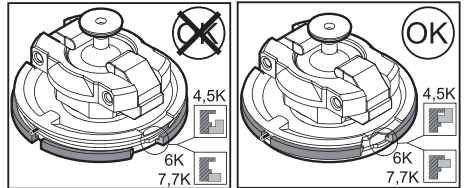

© Copyright 2011, Chicago Pneumatic Tool Co. LLC

Με την επιφύλαξη όλων των δικαιωμάτων. Απαγορεύεται η χωρίς άδεια χρήση ή η αναπαραγωγή ολόκληρου ή τμήματος του παρόντος. Αυτό ισχύει ειδικότερα για τα κατατεθέντα σήματα, τις ονομασίες των μοντέλων, τον αριθμό εξαρτημάτων και τα σχήματα. Χρησιμοποιείτε αποκλειστικά και μόνο τα εξαρτήματα που επιτρέπονται. Οποιαδήποτε βλάβη ή δυσλειτουργία του μηχανήματος που οφείλεται στη χρήση εξαρτημάτων που δεν επιτρέπονται δεν καλύπτεται από την εγγύηση και ο κατασκευαστής δεν φέρει ουδεμία ευθύνη.

ΟΔΗΓΙΕΣ



Το προϊόν αυτό σχεδιάστηκε για την αφαίρεση υλικών με τη χρήση λειαντικών μέσων.

Απαγορεύεται οποιαδήποτε άλλη χρήση. Αποκλειστικά για επαγγελματική χρήση. Πριν από οποιαδήποτε επέμβαση στο μηχανήμα, αποσυνδέστε το από το δίκτυο παροχής πεπιεσμένου αέρα ή διακόψτε την παροχή αέρα.



Κατά την απόσυρση εξαρτημάτων, την απόρριψη λιπαντικών κλπ, βεβαιωθείτε ότι ακολουθούνται οι σχετικές διαδικασίες ασφαλείας.



Το εργαλείο έχει σχεδιαστεί για πίεση λειτουργίας 6,3 bar (90 psig). Ο πεπιεσμένος αέρας πρέπει να είναι καθαρός. Συνιστάται η τοποθέτηση φίλτρου. Για μέγιστη απόδοση και αποτελεσματικότητα, πρέπει να πληρούνται τα τεχνικά χαρακτηριστικά του σωλήνα αέρα (αντιστατικός σωλήνας). (Για τη σύνδεση του σωλήνα πεπιεσμένου αέρα βλέπε σχέδιο 1).

A: ελάχ. διάμετρος σε mm = 15 (5/8")
B: 7 m το πολύ.

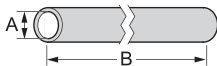

Για τη μέγιστη απόδοση του πνευματικού εργαλείου, τη διατήρηση των τεχνικών χαρακτηριστικών και για την αποφυγή διαδοχικών επισκευών, συνιστάται η καθιέρωση προγράμματος ελέγχου και επισκευής του εργαλείου αυτού κάθε 500 ώρες. Τα χρονικά διαστήματα των ελέγχων αυτών εξαρτώνται από το βαθμό καταπόνησης που συνεπάγεται η προς εκτέλεση εργασία.



Για τα συστήματα αναρρόφησης σκόνης, παρακαλούμε επικοινωνήστε με τον αντιπρόσωπό σας.



Ελέγχετε την ταχύτητα του εργαλείου χωρίς φορτίο σε τακτά χρονικά διαστήματα καθώς και μετά από κάθε χρήση ή συντήρηση. Για να ελέγξετε την ταχύτητα αφαιρέστε το λειαντικό. Δεν πρέπει να υπερβείτε τη μέγιστη επιτρεπτή ταχύτητα που αναγράφεται στο εργαλείο και το μέγεθος των κραδασμών δεν πρέπει να είναι υπερβολικό.



Το εργαλείο αυτό διαθέτει πτερύγια, τα οποία μπορούν να λειτουργήσουν με αέρα χωρίς λιπαντικό. Ωστόσο μια μικρή ποσότητα λιπαντικού είναι απαραίτητη για τη βέλτιστη λειτουργία του εργαλείου και την παράταση της διάρκειας ζωής του. Η χρήση ξηρού αέρα, που δεν περιέχει λιπαντικό ενδέχεται να μειώσει τη διάρκεια ζωής των πτερυγίων.

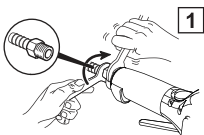

ΟΔΗΓΙΕΣ ΑΠΟΣΥΝΑΡΜΟΛΟΓΗΣΗΣ ΚΑΙ ΣΥΝΑΡΜΟΛΟΓΗΣΗΣ



Αποσυνδέστε το μηχάνημα από το κύκλωμα πεπιεσμένου αέρα. Αφαιρέστε τα εξαρτήματα.

Πριν αποσυναρμολογήσετε ξανά το μηχάνημα, αποσυμπίστε τον αέρα στο δοχείο λαδιού χαλαρώνοντας και βιδώνοντας ξανά τη βίδα (615640270). Κάθε φορά που αποσυναρμολογείτε τον ρυθμιστή, πρέπει να καθαρίζετε την υποδοχή του ελατηρίου, να ελέγχετε την κατάσταση του και να το λιπαίνετε ξανά με προσοχή.



Ο ρυθμιστής φέρει ένα βαθμονομημένο ελατήριο που μπορεί να αντικατασταθεί μόνο με γνήσιο ανταλλακτικό. Κατά τη συναρμολόγηση, τοποθετείτε πάντα την εξαγωγή του κυλίνδρου αντίθετα από την εξαγωγή του κελύφους της φερωτής.

CP3349-SALAVEL (9") / CP3349-SALAVET (6")

Ασφάλεια κατά της υπερβολικής ταχύτητας με διακοπή αέρα

Φροντίζετε τον ρυθμιστή και την ασφάλεια κατά της υπερβολικής ταχύτητας. Η απρόσεκτη συντήρηση ή η κακή μεταχείριση μπορεί να οδηγήσουν σε κακή λειτουργία. Αν το μηχάνημα σταματήσει ή δεν φτάσει στην ονομαστική του ταχύτητα, παρά το γεγονός ότι έχει συνδεθεί με το κύκλωμα πεπιεσμένου αέρα, τότε μπορεί να ενεργοποιηθεί η ασφάλεια κατά της υπερβολικής ταχύτητας.

Η αποσυναρμολόγηση του μηχανήματος και η αναζήτηση των αιτίων πρέπει να γίνει υποχρεωτικά πριν από κάθε εκ νέου ενεργοποίηση της ασφάλειας κατά της υπερβολικής ταχύτητας (βλ. παρακάτω σχέδια).

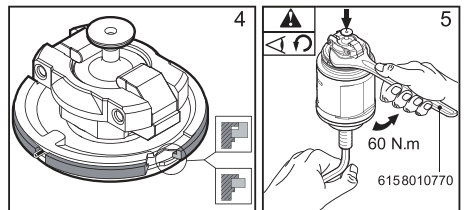
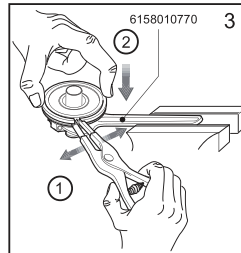
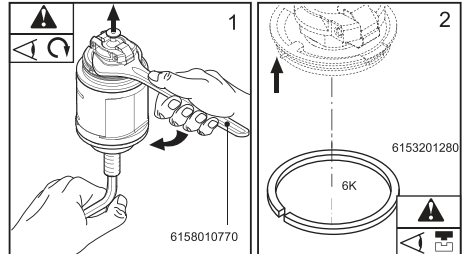
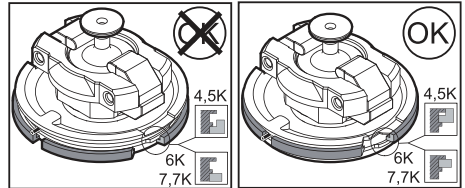

© Copyright 2011, Chicago Pneumatic Tool Co. LLC
保留所有权利。未经授权不得使用和复制其中全部或部分內容，特别是商标、型号名称、零件号及图形。只能使用获得授权的部分內容。对于因未经授权使用而导致的任何损坏或故障，均不在“担保或产品保证”范围之内。

说明

 本产品的設計意图是使用磨料去除材料。不得用于其它目的。只能用于专业用途。在维修该电动机具之前，必须先中断或关闭压缩空气的供应。

 在处置部件、润滑剂等物品时，请确保执行了相关的安全程序。

 此机具的设计工作压力为 6.3 bar (90 psig)。压缩空气必须清洁。建议安装过滤器。为获得最佳的性能和效率，请遵守空气软管（抗静电软管）的规格要求。（有关连接压缩空气的细节，请参阅图1）

A: 最小直径 mm = 15 (5/8")。

B: 最大7m。



 为使气动机具达到最佳效率，请保证机具的各项性能，并避免重复维修。建议每 500 小时进行一次常规检查和维修，期间的日常检查次数需视电动机具的使用状况而定。

 有关除尘方面的信息，请联系您的本地销售商。



定期检查机具的惰行速度，每次操作或维护之后也需要检查惰行速度。取下磨料以检查速度。切勿超过机身上标注的最大允许速度！切勿超过所允许的震动级！



此工具装备有叶片，可以在无需添加润滑油的空气下运行。但是，使用少量的润滑油可以使工具提供全部的动力并延长其使用寿命。使用不加润滑油的干燥空气可能会缩短叶片的使用寿命。

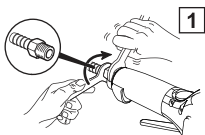

拆卸和重装说明

! 断开机器与压缩气源的连接。卸下所有附件。

在拆卸机器前，通过松开然后再拧紧螺钉(615640270)减少油箱中的气压。

每次拆卸调节器时，需清洁弹簧罩，检查弹簧的情况并仔细地为其重新添加润滑油。

! 调节器配有一个校准弹簧，它只能由原厂备件进行更换。

重新装配时，一定将汽缸排气装置放于机壳上孔的对侧。

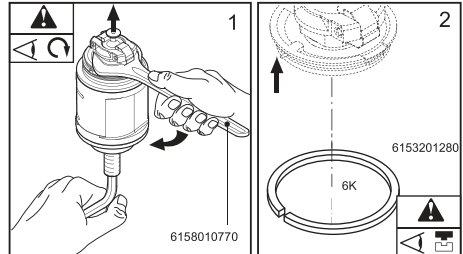
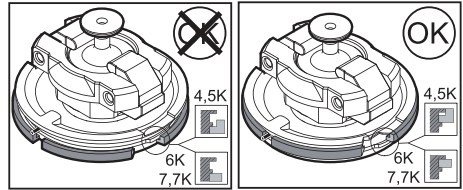

CP3349-SALAVEL (9") / CP3349-SALAVET (6")

超速空气切断设备

一定要特别留意速度调节器和超速空气切断设备。不仔细的维护或处理可能会造成它们无法正常运行。当连接到气源后，如果机器突然停止或没有达到额定速度，则可能是超速切断设备关闭了进入空气。

在重置超速切断设备前，必须强制地拆卸机器并进行检查。

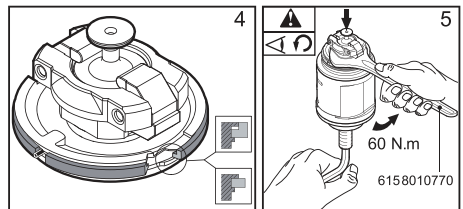
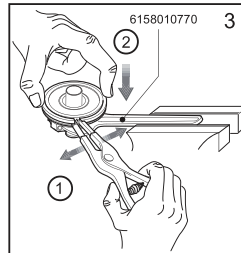

© Copyright 2011, Chicago Pneumatic Tool Co. LLC

Minden jog fenntartva. Bárminemű helytelen, illetéktelen, teljes vagy részleges felhasználás tilos. Különösen vonatkozik ez a védett márkákra, modellek elnevezésére, alkatrész- és rajkszámra. Kizárólag csak az engedélyezett alkatrészek használhatók. Bárminemű olyan kár vagy rossz működés esetén, amely nem engedélyezett alkatrész felhasználásából ered, a termékgarancia nem vehető igénybe és ezekért a gyártó nem felel.

HASZNÁLATI UTASÍTÁS



Az eszköz köszörléssel történő anyageltávolításra használható. Más célú felhasználás tilos. Professzionális használatra. Bármilyen beavatkozás előtt a készüléket vagy le kell választani a sűrített levegő rendszerről, vagy ki kell a rendszert kapcsolni.



Alkatrészek, kenőanyagok eltávolítása előtt ellenőrizni kell a biztonsági előírások betartását.



A készüléket 6,3 bar (90 psig) üzemi nyomáson való működésre tervezték. A sűrített levegőnek tisztának kell lennie. Levegőszűrő alkalmazása ajánlott. A maximális hatékonyság és teljesítmény elérése érdekében a levegő beömlő csőre előírt műszaki adatokat teljesíteni kell (antisztatikus cső). (Sűrített levegő csatlakoztatáshoz lásd az 1. sz. ábrát.).

A: Ømini = 15mm (5/8")

B: 7 m max.



A pneumatikus készülék maximális hatékonyságának kihasználása érdekében, az előírt műszaki paramétereket mindig tartani kell, kerülni kell az ismétlődő javításokat ; érdemes 500 óránkénti felülvizsgálati és javítási programot kidolgozni a készülék karbantartására. A felülvizsgálatok rendszeressége nagymértékben függ az elvégzendő munkák jellegétől.



Porelszívóval kapcsolatosan lépjen kapcsolatba a helyi kereskedővel.



Rendszeres időközönként ellenőrizzük a készülék üresjáratú sebességét, lehetőleg minden egyes használatot vagy karbantartást követően. A sebesség ellenőrzése előtt vegyük le a csiszoló elemeket. A készüléken található megengedett sebességi értéket túllépni nem szabad, a vibrációs szint nem lehet túlzott mértékű.



A készülék olyan forgólapatokkal van felszerelve, amelyek nedvesített levegő nélkül is tudnak működni. Azonban kis mennyiségű olaj lehetővé teszi, hogy a készülék teljes teljesítményén dolgozzon és élettartama meghosszabbodjon. Az olajtól mentes, száraz levegő használata csökkentheti a forgólapatok élettartamát.

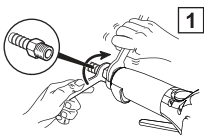

**SZÉTSZERELÉSI- ÉS ÖSSZEÁLLÍTÁSI
UTASÍTÁS**

Csatlakoztassa le a készüléket a sűrített levegő ellátásról. Távolítson el minden kiegészítőt.

A készülék szétszerelése előtt engedje ki a levegőt az olajtartályból a csavar (615640270) meglazításával és újra megszorításával.

A szabályozó minden szétszerelésénél tisztítsa meg a rugóházat, ellenőrizze a rugó állapotát és gondosan lássa el kenőanyaggal.



A szabályozóban kalibrált rugó van, amelyet csak eredeti alkatrészsel lehet cserélni.

Összeszereléskor mindig igazítsa a henger kimenetét a készülékházon található nyílásokhoz.

CP3349-SALAVEL (9") / CP3349-SALAVET (6")

**ELZÁRÓ BERENDEZÉS TÚL NAGY
LÉGSEBESSÉG ESETÉRE**

Különösen gondosan járjon el a sebességszabályozóval és a túl nagy légsebességnél elzáró berendezéssel. A gondatlan karbantartás vagy használat nem megfelelő működést okozhat. Ha a készülék hirtelen leáll vagy nem éri el a megfelelő sebességet a levegő ellátásra csatlakoztatva, a túl nagy légsebességnél elzáró berendezés lezárhatja a levegő bemenetet.

A készüléket szét kell szerelni és ellenőrizni, mielőtt visszakapcsolná az elzáró berendezést (lásd lenti ábrák).

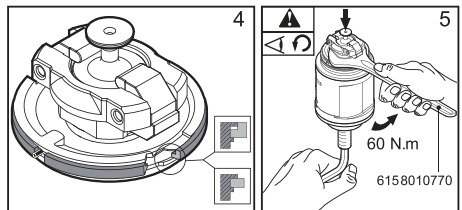
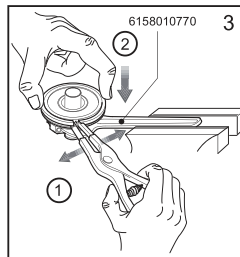
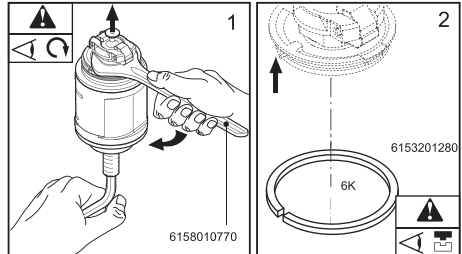
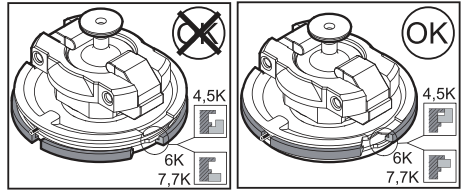

© Copyright 2011, Chicago Pneumatic Tool Co. LLC

Visas tiesības aizsargātas. Jebkāda neatļauta pamācības saturs vai tā daļu kopēšana vai izmantošana aizliegta. Tas īpaši attiecas uz preču zīmēm, modeļu nosaukumiem, daļu numuriem un zīmējumiem. Izmantojiet tikai paredzētās detaļas. Bojājumi vai kļūmes, kas radušies neparedzētu detaļu izmantošanas dēļ, nav iekļauti garantijas un izstrādājuma atbildības nosacījumos.

INSTRUKCIJAS



Šis izstrādājums paredzēts materiāla noņemšanai, izmantojot abrazīvus. Lietošana citam nolūkam nav atļauta. Paredzēts tikai profesionālai lietošanai. Pirms mehāniskā instrumenta apkopes jāatvieno vai jāizslēdz saspīstā gaisa padeve.



Utilizējot komponentus, smērvielas utt., ievērojiet atbilstošās drošības procedūras.



Instrumentu paredzēts darba spiedienam 6,3 bāri (90 psig). Saspīstajam gaisam jābūt tīram. Iesakām uzstādīt filtru. Lai iegūtu maksimālo efektivitāti un veikspēju, izmantojiet specifikācijām atbilstošu gaisa šļūteni (antistatisko šļūteni). (Saspīstā gaisa pievienošanu sk. 1. attēlā).

A: \varnothing mini = 15mm (5/8")
B: 7 m maks.

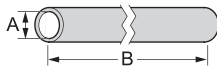

Lai pneimatiskais instruments darbotos maksimāli efektīvi, saglabātu tā veikspēju un izvairītos no atkārtotiem remontiem, kārtējās pārbaudes un remonta programma ieteicamas vismaz ik pēc 500 darba stundām. Laika intervāls starp dažādām pārbaudēm nosakāms atkarībā no elektroinstrumenta noslodzes.



Par putekļu uztveršanas aprīkojumu, lūdzu, sazinieties ar vietējo tirdzniecības kompāniju.



Regulāri pārbaudiet instrumenta darbību Tukšgaitā, arī pēc katras darbināšanas vai tehniskās apkopes. Lai pārbaudītu ātrumu, noemiet abrazīvu. Nedrīkst pārsniegt uz instrumenta norādīto maksimāli pieaujamo ātrumu, un vibrāciju līmenis nedrīkst bt pārmērīgi liels.



Šis instruments ir aprīkots ar lāpstiņām, kas var darboties arī, neizmantojot gaisu ar eļļas piejaukumu. Taču neliels eļļas piejaukums nodrošina instrumenta darbību ar pilnu jaudu un pagarina tā darbmūžu. Sausa gaisa izmantošana bez eļļas piejaukuma var samazināt lāpstiņu darbmūžu.

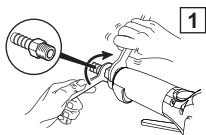

**DEMONTĀŽAS UN MONTĀŽAS
INSTRUKCIJAS**

! Atvienojiet maīnu no saspiestā gaisa padeves. Noņemiet visus piederumus. Pirms maīnas demontāžas izlaidiet gaisu no eļļas tvertnes, atslābinot un no jauna pievelkot skrūvi (615640270). Demontējot katru regulatoru, notīriet atsperes korpusu, pārbaudiet atsperes stāvokli un no jauna rūpīgi ieeļļojiet atspēri.

! Regulatoram ir kalibrēta atspere, kuru drīkst nomainīt tikai ar oriģinālo atspēri. Montējot atpakaļ, vienmēr novietojiet cilindrisko izplūdes cauruli pretējā pusē līdz atverēm maīnas korpusā.

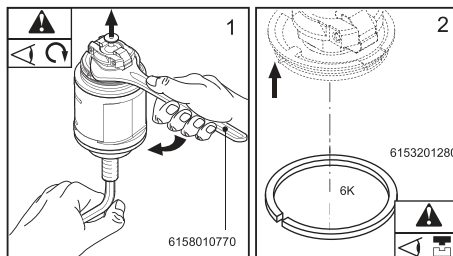
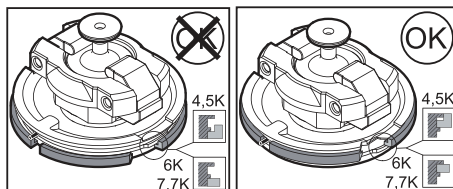

CP3349-SALAVEL (9") / CP3349-SALAVET (6")

**PĀRLIEKU SPĒCĪGAS GAISA PLŪSMAS
NOSLĒGŠANAS IERĪCE**

Esiet īpaši uzmanīgs ar ātruma regulatoru un pārlietu spēcīgas gaisa plūsmas noslēgšanas ierīci. Pavirša apkope un rīcība var radīt darbības traucējumus. Ja mašīna pēkšņi apstājas vai nesasniedz nominālo ātrumu, kad tā pievienota gaisa padevei, iespējams, ka pārlietu spēcīgas gaisa plūsmas noslēgšanas ierīce ir bloķējusi gaisa ieplūdi.

Pirms no jauna iestatīt pārlietu spēcīgas gaisa plūsmas noslēgšanas ierīci, maīnu obligāti jāizjauc un jāpārbauda (skatīt turpmākos attēlus).

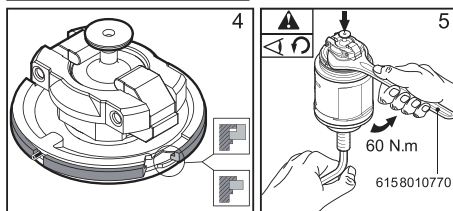
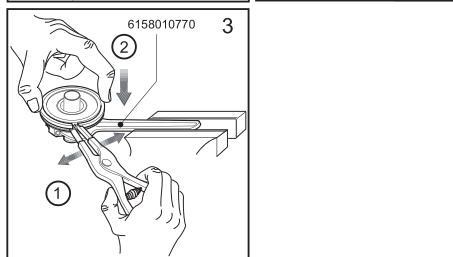

© Copyright 2011, Chicago Pneumatic Tool Co. LLC

Wszelkie prawa zastrzeżone. Wszelkie bezprawne użycie lub kopiowanie całości lub części jest zabronione. Odnosi się to w szczególności do marek zastrzeżonych, nazw modeli, numerów części i schematów. Używać tylko części dozwolonych. Fabrykant nie ponosi odpowiedzialności za wszelkie szkody lub złe funkcjonowanie spowodowane użyciem niedozwolonej części.

OBJAŚNIENIA



Przyrząd ten skonstruowany został w celu usuwania materiału za pomocą ściernic. Nie wolno używać przyrządu do żadnych innych czynności. Przyrząd przewidziany jest tylko do użytku profesjonalnego. Przed podjęciem jakichkolwiek prac związanych z konserwacją, naprawą, itp. przyrządu należy odłączyć go od sieci zasilania sprężonym powietrzem lub zamknąć to zasilanie.



Zanim podejmie się jakiegokolwiek usuwanie części i komponentów, olejów i smarów itp. z przyrządu, należy upewnić się czy przestrzegane są właściwe procedury bezpieczeństwa.



Przyrząd zaprojektowany jest na ciśnienie robocze użytkowe 6,3 barów (90 psig).

Doprowadzane powietrze sprężone musi być czyste. Zaleca się zamontowanie odpowiedniego filtra powietrza. Należy przestrzegać, w projektowaniu przewodów doprowadzających sprężone powietrze (przewody anty-statyczne), podanych charakterystyk dla takich przewodów.

Umożliwi to utrzymanie maksymalnej skuteczności i wydajności przyrządu. (Podłączenia przewodów sprężonego powietrza: patrz rys. nr. 1).

A: min. średnica $\varnothing = 15\text{mm}$ (5/8").

B: maks 7 m.

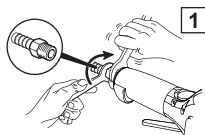

Aby utrzymać maksymalną skuteczność pracy przyrządu pneumatycznego, zachowując jego charakterystyki i unikając częstych napraw zaleca się opracować program przeglądów i napraw co każde 500 godzin. Oczywiście okresowość takich przeglądów zależy od faktycznego obciążenia roboczego przyrządu.



W sprawie przyrządu zasysającego pyły prosimy o skontaktowanie się z punktem sprzedaży.



Należy sprawdzać w regularnych odstępach czasowych a także po każdym pracach konserwacyjnych - prędkość obrotów przyrządu bez obciążenia. Dla kontroli obrotów bez obciążenia - należy odłączyć ściernicę. Nie może być przekroczona prędkość maksymalna zaznaczona na przyrządzie a poziom wibracji nie może być nadmierny.



Przyrząd ten wyposażony jest w palety, które mogą działać bez smaru rozpylającego.

Niemniej jednak niewielka ilość oleju pozwala na działanie przyrządu przy maksymalnej mocy jak również przedłuża jego trwałość. Użycie odwodnionego powietrza niezawierającego żadnego śladu oleju może skrócić okres trwałości palet.

**INSTRUKCJA DEMONTAŻU I
PONOWNEGO MONTAŻU**

! Odłączyć przyrząd od sieci zasilania sprężonym powietrzem. Zdjąć elementy dodatkowe.
Przed przystąpieniem do demontażu przyrządu, rozprężyć powietrze zbiornika oleju odkręcając i dokręcając śrubę (615640270).
Przy każdorazowym demontażu regulatora, oczyścić komorę sprężyny, sprawdzić jego stan i starannie posmarować go smarem.

! Regulator wyposażony jest w sprężynę o odpowiednich wymiarach, którą należy zastępować wyłącznie oryginalną częścią zamienną.
Podczas ponownego montażu należy zawsze ustawiać wylot cylindra przeciwnie do wylotu bloku turbiny.

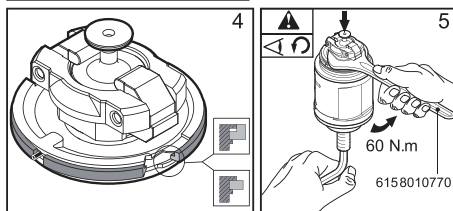
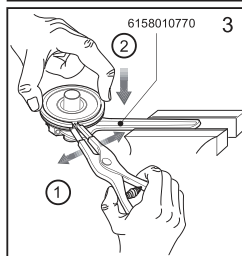
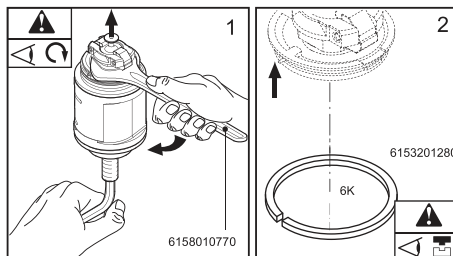
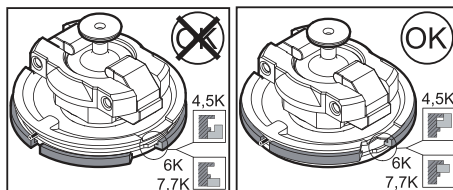

CP3349-SALAVEL (9") / CP3349-SALAVET (6")

**ZABEZPIECZENIE PRZED NADMIERNĄ
PRĘDKOŚCIĄ POPRZECZ ODCIĘCIE
POWIETRZA**

Należy odpowiednio dbać o regulator oraz o zabezpieczenie przed nadmierną prędkością. Niebała konserwacja przyrządu lub nieprawidłowe obchodzenie się z nim może zaburzyć prędkość roboczą. Jeżeli przyrząd przestaje pracować lub nie osiąga prędkości roboczej, mimo że podłączony jest do sieci zasilania sprężonym powietrzem, wówczas może uruchomić się zabezpieczenie przed nadmierną prędkością.

W tym przypadku należy bezwzględnie dokonać demontażu przyrządu i zbadać tego przyczyny zanim ponownie nastąpi zabezpieczenie przed nadmierną prędkością (zobacz poniżej rysunek).

© Copyright 2011, Chicago Pneumatic Tool Co. LLC

Všechna práva vyhrazena. Jakékoli neoprávněné použití nebo kopírování obsahu tohoto dokumentu nebo jeho části je zakázáno. Toto platí zejména pro ochranné známky, označení modelu, čísla součástí a výkresy. Používejte pouze originální díly. Záruka ani odpovědnost za výrobek se nevztahují na žádné škody nebo nefunkčnost způsobené použitím neoriginálních dílů.

POKYNY



Tento výrobek je určen pro odstraňování materiálu pomocí brusiva. Jiné použití není dovoleno. Určeno pouze k profesionálnímu využití. Před údržbou přístroje musí být odpojen nebo vypnut přívod stlačeného vzduchu.



Při odstraňování složek, maziv atd. ... zajistíte, aby byly dodrženy příslušné bezpečnostní postupy.



Přístroj je určen pro pracovní tlak 6,3 bar (90 psig [liber na palec²]). Stlačený vzduch musí být čistý. Doporučuje se instalace filtru. K dosažení maximální účinnosti a výkonu se řiďte specifikací hadice na stlačený vzduch (antistatické hadice). (Viz přípojka stlačeného vzduchu na obr.1).

A: $\varnothing_{\text{mini}} = 15\text{mm}$ (5/8")

B: 7 m max.



Pro získání maximální výkonnosti pneumatického přístroje, zachování jeho význačných vlastností a vyhnutí se opakovaným opravám se doporučuje program rutinních prohlídek a oprav nejméně vždy po 500 hodinách; intervaly mezi jednotlivými prohlídkami závisejí na míře namáhání přístroje.



Pro odsávání prachu se, prosím, obraťte na svého místního prodejce.



Kontrolujte počet otáček při volnoběhu přístroje v pravidelných intervalech a po každé operaci nebo údržbě. Před kontrolou rychlosti sundejte brusivo. Nesmí být překročena maximální povolená rychlost uvedená na přístroji a nesmí nastat nadměrná hladina vibrací.



Tento přístroj je vybaven lopatkami, které mohou fungovat bez promazání. Nicméně když přístroj promažete malým množstvím oleje, zvýší se jeho výkon a prodlouží životnost.

Používání suchého vzduchu bez stop oleje může snížit životnost lopatek.

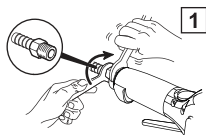

POKYNY PRO DEMONTÁŽ A OPAKOVANOU MONTÁŽ

! Odpojte stroj od zdroje stlačeného vzduchu.
Odpojte veškeré příslušenství. Než začnete stroj demontovat, vypusťte stlačený vzduch z olejové nádrže povolením a opětovným utažením šroubu (615640270).
Při každé demontáži regulátoru vyčistěte kryt pružiny, zkontrolujte stav pružiny a pečlivě ji promažte.

! Regulátor má kalibrovanou pružinu, která se může vyměňovat výhradně za originální náhradní díl.
Při opětovné montáži vždy umístěte vývod válce tak, aby byl na opačné straně než otvory v krytu stroje.

CP3349-SALAVEL (9") / CP3349-SALAVET (6")

OCHRANNÉ ZAŘÍZENÍ PŘERUŠUJÍCÍ PŘÍVOD VZDUCHU PŘI NADMĚRNÉ RYCHLOSTI

Budte obzvláště opatrní na regulátor rychlosti a ochranné zařízení proti nadměrné rychlosti. Nesprávná údržba nebo zacházení může způsobit, že nebudou fungovat správně. Pokud se stroj náhle zastaví nebo nedosáhne jmenovité rychlosti při připojení na zdroj vzduchu, mohlo ochranné zařízení uzavřít přívod vzduchu.

Před odblokováním ochranného zařízení proti nadměrné rychlosti se stroj vždy musí demontovat a zkontrolovat (viz níže uvedené výkresy).

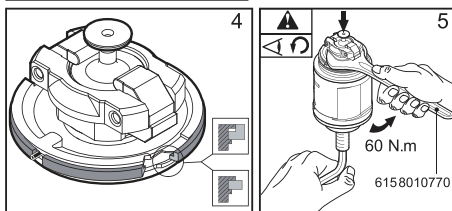
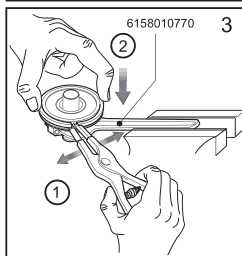
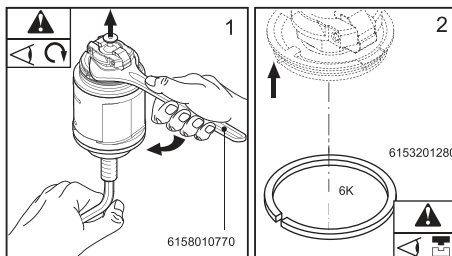
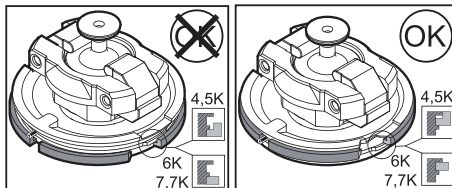

© Copyright 2011, Chicago Pneumatic Tool Co. LLC

Všetky práva vyhradené. Neoprávnené použitie alebo kopírovanie obsahu alebo jeho častí je zakázané. To sa týka najmä výrobných značiek, modelových denominácií, čísel súčiastok a výkresov. Používajte iba autorizované súčiastky. Poškodenie alebo nesprávne fungovanie spôsobené použitím neautorizovaných súčiastok nie je kryté v Záruke alebo v Záručnom liste výrobku.

NÁVOD



Tento produkt je určený na odstraňovanie materiálu pomocou brúsnych materiálov.

Nie je určený na žiadne iné použitie. Je určený len na odborné použitie. Skôr, ako začnete používať tento elektrický nástroj, je potrebné odpojiť alebo vypnúť dodávku stlačeného vzduchu.



Pri odstraňovaní súčiastok, mazív, atď... dbajte na dodržiavanie zodpovedajúcich bezpečnostných predpisov.



Tento nástroj je určený pre pracovný tlak o hodnote 6,3 bar (90 psig). Stlačený vzduch musí byť čistý. Odporúča sa inštalácia filtra. Aby ste dosiahli maximálnu účinnosť a výkon, dodržiavajte technické parametre vzduchovej hadice (antistatickej hadice). (Pozrite si obrázok 1, na ktorom je uvedená schéma pre prívod stlačeného vzduchu).

A: \varnothing mini = 15mm (5/8")

B: 7 m max.



Na dosiahnutie maximálnej účinnosti tohto pneumatického nástroja, uchovajte jeho vlastnosti, aby ste sa vyhli opakovaným opravám.

Pravidelná inšpekcia a údržba sa odporúča po každých 500 hodinách a intervaly medzi jednotlivými inšpekciami závisia od množstva námahy, ktorému je tento elektrický nástroj vystavený.



Ak potrebujete vysať prach zo zariadenia, kontaktujte svojho miestneho distribútora



Neobmedzovanú rýchlosť nástroja kontrolujte pravidelne po každom výkone a každej údržbe. Odstráňte brúsny komponent, aby ste mohli skontrolovať rýchlosť. Maximálna povolená rýchlosť a hladina vibrácií, ktoré sú uvedené na nástroji nesmú byť prekročené.



Toto zariadenie je vybavené lopatkami, ktoré môžu fungovať bez mazaného vzduchu. Malé množstvo maziva však umožní, aby zariadenie fungovalo vo svojej plnej kapacite a predlžuje jeho životnosť. Použitie suchého vzduchu bez stopy maziva môže znížiť životnosť lopatiek.

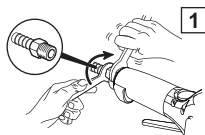

**NÁVOD NA ROZMONTOVANIE A
OPĀTOVNÉ ZMONTOVANIE**

! Odpojte zariadenie od dodávky stlačeného vzduchu. Odstráňte všetky prídavné zariadenia. Predtým, ako zariadenie rozmontujete, postupne znížte tlak v zásobníku maziva tak, že uvoľníte a znovu utiahnete skrutku (615640270). Pri každej demontáži regulátora vyčistite kryt spružiny, skontrolujte stav spružiny a opatrne ju premažte.

! Regulátor obsahuje kalibrovanú spružinu, ktorá môže byť nahradená len originálnym náhradným dielom. Pri opätovnej montáži umiestnite valec výfuku vždy na opacnú stranu otvorov v kryte zariadenia.

CP3349-SALAVEL (9") / CP3349-SALAVET (6")

POISTNÉ ZARIADENIE UZÁVERU VZDUCHU

Pri montáži regulátora poistného zariadenia uzáveru vzduchu buďte zvlášť opatrní. Nedbalá údržba alebo zaobchádzanie môže spôsobiť jeho nesprávnu funkciu. Ak zariadenie nečakane zastane, alebo nedosiahne pri zapojení k dodávke vzduchu očakávanú rýchlosť, poistné zariadenie uzáveru vzduchu zrejme uzarelo prívod vzduchu.

Zariadenie je potrebné okamžite rozobrať a skontrolovať, a až potom je možné resetovať poistné zariadenie (viď doluvedený obrázok).

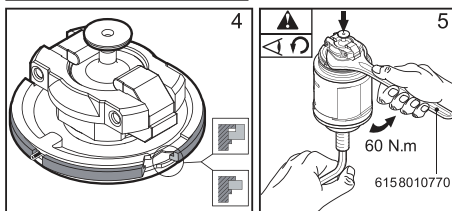
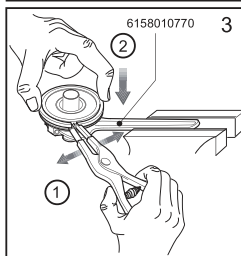
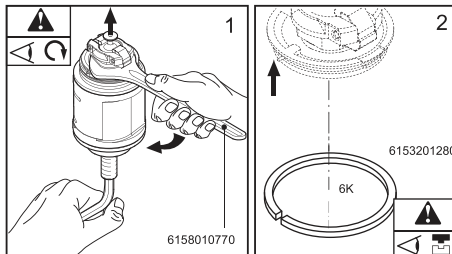
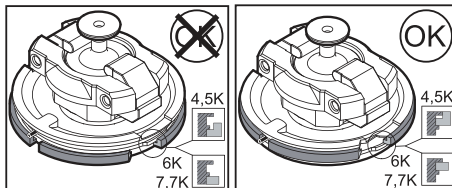

© Copyright 2011, Chicago Pneumatic Tool Co. LLC

Vse pravice pridržane. Vsakršna nepooblaščená uporaba ali razmnoževanje celote ali dela tega dokumenta je prepovedana. Prepoved se še posebej nanaša na blagovne znamke, imena modelov, številke sestavnih delov in risbe. Uporabljati je dovoljeno le rezervne dele pooblaščenih prodajalcev. Vsaka poškodba ali napaka pri delovanju, ki je posledica uporabe neavtoriziranih sestavnih delov, izključuje veljavnost garancijskih pogojev!

NAVODILA



Izdelek je namenjen odstranjevanju materiala z uporabo strgal. Nobena druga uporaba ni dovoljena. Namenjeno le profesionalni uporabi. Preden se lotite pregleda ali popravila orodja, morate prekiniti ali izklopiti dotok stisnjenega zraka.



Pri odstranjevanju komponent, mazil itd. se prepričajte, ali so upoštevana ustrezna varnostna pravila.



Orodje je narejeno za delovni tlak 6,3 bar (90 psig). Stisnjen zrak mora biti čist. Priporočamo namestitev filtra. Za največjo mogočo učinkovitost in zmogljivost je treba upoštevati specifikacije zračnih cevi (protistatične cevi). (glede priklopa stisnjenega zraka glejte sliko 1).

A: \varnothing mini = 15mm (5/8")

B: 7 m maks.



Da bi bilo pnevmatsko orodje kar najučinkovitejše, vzdržujte njegove značilnosti in se izogibajte ponavljajočih se popravil; priporočamo rutinski pregled vsaj na vsakih 500 ur. Na intervale med posameznimi pregledi vpliva raven obremenitve orodja.



Za odstranitev prahu se obrnite na vašega lokalnega trgovca.



Ob rednih pregledih in po vsakem obratovanju ali vzdrževanju preverite hitrost prostega teka orodja. Za preverjanje hitrosti odstranite brusilnik. Največja dopustna hitrost, prikazana na orodju, ne sme biti prekoračena, raven treslajev pa ne sme biti previsoka.



Orodje je opremljeno z ventilatorji, ki delujejo brez mazanja, čeprav majhna količina olja omogoči orodju največjo moč in podaljša njegovo življenjsko dobo. Uporaba suhega zraka, brez olja, lahko zniža življenjsko dobo ventilatorjev.

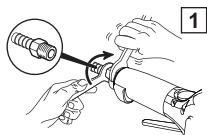

**NAVODILA ZA RAZSTAVLJANJE IN
PONOVNO RAZSTAVLJANJE**

Izklopite napravo iz dovoda stisnjene- ga zraka. Odstranite vse priključke.

Pred razstavitvijo naprave znižajte tlak zraka iz rezervoarja za olje tako, da odvijete in nato nazaj privijete vijak (615640270).

Pri vsaki razstavitvi regulatorja očistite ohišje vzmeti, preverite njeno stanje in jo skrbno podmažite.



Regulator ima kalibrirano vzmet, katero lahko nadomestite samo z originalno, novo vzmetjo.

Med sestavljanjem vedno postavite izpuh valja na nasprotno stran, kot so luknje v ohišju naprave.

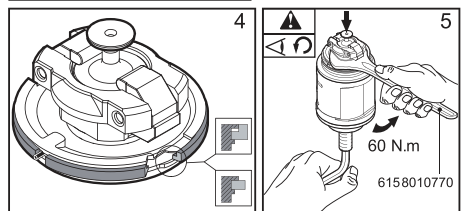
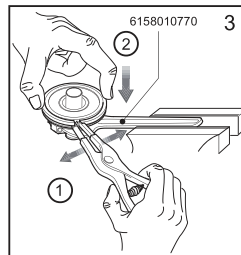
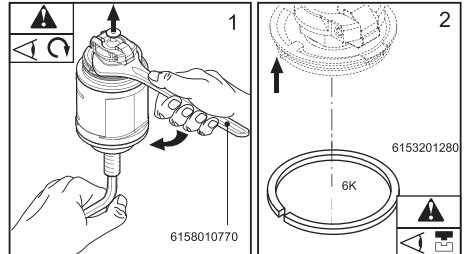
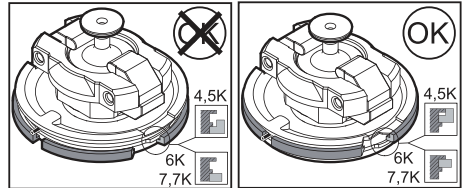

CP3349-SALAVEL (9") / CP3349-SALAVET (6")

**MEHANIZEM ZA USTAVITEV DOVODA
ZRAKA OB PREOBREMENITVI**

Z regulatorjem hitrosti in mehanizmom za ustavitev dovoda zraka je ob večjih obremenitvah potrebno ravnati še posebej previdno. Neprevidno vzdrževanje in rokovanje lahko povzročita njihovo nepravilno delovanje. Če se naprava naenkrat ustavi ali ne doseže svoje nominalne hitrosti, ko je priključena na dovod zraka, je verjetno mehanizem za ustavitev dovoda zraka ob preveliki obremenitvi prekinil dotok zraka.

Preden se ponovno nastavi mehanizem za ustavitev dovoda zraka ob preveliki obremenitvi, mora biti naprava nujno razstavljena in pregledana (glejte slike spodaj).

© Copyright 2011, Chicago Pneumatic Tool Co. LLC

Visos teisės saugomos. Šį tekstą arba jo dalį naudoti arba kopijuoti negavus leidimo draudžiama. Tai taikoma prekyženklams, modelio pavadinimui, dalių numeriams ir brėžiniams. Naudokite tik tas dalis, kurios yra patvirtintos. Jeigu žala arba gedimas atsiranda naudojant nepatvirtintas dalis, garantija arba atsakomybė dėl gaminio netaikoma.

INSTRUKCIJOS



Šis gaminytis skirtas medžiagai šalinti su abrazyvinėmis medžiagomis. Draudžiama naudoti kitiems tikslams. Tik profesionaliam naudojimui. Prieš taisant elektrinį įrankį būtina atjungti arba nutraukti suslėgto oro tiekimą.



Utilizuodami dalis, tepimo priemones ir kt., būtinai laikykitės jų utilizavimui taikomų saugos procedūrų.



Įrankis pritaikytas 6,3 baro (90 psig) darbiniam slėgiui. Suslėgtasis oras turi būti švarus. Rekomenduojama įrengti filtrą. Siekdami maksimalaus efektyvumo ir veikimo kokybės atsižvelkite į pneumatinės žarnos (antistatinės žarnos) techninius duomenis. (Žr. 1 pav., kuriame parodyta suslėgto oro jungtis).

A: $\varnothing_{\text{min}} = 15\text{mm}$ (5/8")
B: 7 m maks.



Kad pneumatinis įrankis veiktų našiausiai, nekeiskite jo konstrukcijos ir stenkitės dažnai jo netaisyti; reikiamą patikrą ir remonto programą rekomenduojama taikyti ne rečiau kaip kas 500 valandų, o intervalai tarp įvairių patikrų priklauso nuo elektrinio įrankio eksploataavimo intensyvumo.



Dėl dulkių ištraukimo sistemų susisiekite su pardavėju.



Įrankio laisvąją eigą tikrinkite reguliariais intervalais ir kaskart pasinaudoję juo arba atlikę techninės priežiūros darbus. Norėdami patikrinti greitį nuimkite šlifavimo priemonę.

Leistino maksimalaus įrankio apsučių skaičiaus ir vibracijos lygio negalima viršyti.



Šioje priemonėje yra padėklai, galintys veikti be alyvos prisotinto oro. Tačiau nedidelis kiekis alyvos leistų įrankiui veikti visu pajėgumu ir prailgintų jo naudojimo laiką.

Naudojant sausą orą be jokių alyvos pėdsakų, gali sutrumpėti padėklų naudojimo laikas.

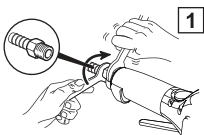

IŠARDYMO IR SURINKIMO INSTRUKCIJOS



Atjunkite mašiną nuo suslėgto oro tinklo. Nuimkite priedus.

Prieš išmontuodami mašiną išleiskite slėgį iš alyvos rezervuaro. Tai daroma atsukant ir vėl prisukant varžtą (615640270).

Kiekvieną kartą išmontuodami reguliatorių, išvalykite spyruoklės skyrelį, patikrinkite jos būklę ir kruopščiai sutepkite.



Regulatoriuje yra kalibruota spyruoklė, kurią galima pakeisti tik originalia atsargine dalimi.

Kai surenkate įrenginį, visuomet patalpinkite cilindro išmetamąjį vamzdį priešingoje pusėje, nei turbinos karterio išvadas.

CP3349-SALAVEL (9") / CP3349-SALAVET (6")

APSAUGA NUO PER DIDELIO GREIČIO NUTRŪKUS ORO TIEKIMUI

Skirkite ypač didelį dėmesį reguliatoriui ir apsaugai nuo per didelio greičio. Blogai prižiūrint arba netinkamai naudojant mašiną, tai gali pakenkti jos veikimui. Jei mašina sustoja arba nepasiekia nominalaus greičio, nors ir prijungta prie suslėgto oro tinklo, gali būti, kad įsijungė apsauga nuo per didelio greičio.

Mašiną būtina išrinkti ir surasti priežastis prieš vėl įjungiant apsaugą nuo per didelio greičio (žr. žemiau pateiktus paveikslėlius).

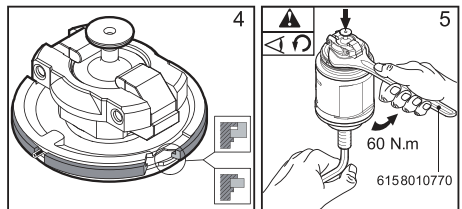
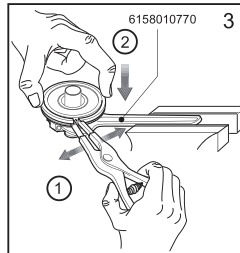
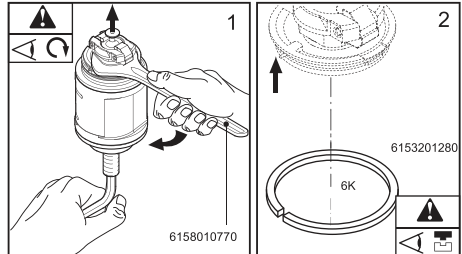
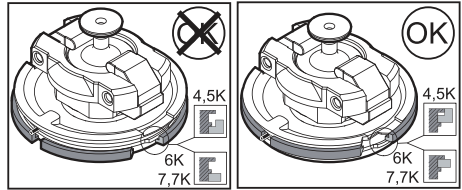

© Copyright 2011, Chicago Pneumatic Tool Co. LLC

Все права защищены. Любое незаконное использование или воспроизведение, полное или частичное, запрещены. Это относится, в частности, к зарегистрированным товарным знакам, наименованиям моделей, номерам деталей и схем. Использовать исключительно разрешенные детали. Гарантия продукта не распространяется на любые убытки или ненадлежащее функционирование, вызванные использованием не разрешенной детали, в данном случае производитель не будет нести ответственности.

УКАЗАНИЯ



Данный инструмент разработан для удаления материала при помощи абразивов. Любое другое использование не разрешается. Предназначается исключительно для профессионального использования. До выполнения какого-либо вмешательства на оборудовании необходимо отключить инструмент от сети трубопроводов сжатого воздуха или отключить последнюю.



При удалении компонентов, смазочного материала и т.д. убедитесь в соблюдении порядка техники безопасности.



Инструмент разработан для работы при давлении 6,3 бар (90 фунтов на кв дюйм).

Сжатый воздух должен быть чистым. Рекомендуется установка фильтра. Для получения максимальной производительности и отдачи необходимо соблюдать характеристики патрубка подачи воздуха (антистатического рукава). (Подсоединение сжатого воздуха: см рисунок N° 1).

A: Øмин = 15мм (5/8 дюйма)
B: 7 м макс.

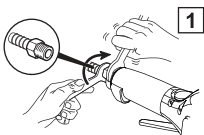

Для обеспечения максимальной производительности пневматического инструмента, сохранности его рабочих характеристик и в целях избежания постоянного ремонта, рекомендуется составить план проверок и ремонта этого инструмента каждые 500 часов работы. Периодичность этих проверок зависит от интенсивности выполняемых работ.



Для пылеотсосных систем просьба связаться с вашим дистрибутором.



Необходимо контролировать скорость инструмента на холостом ходу через постоянные промежутки времени и после каждого использования или операции по техническому обслуживанию. Для контроля скорости необходимо снять абразив. Не превышать максимальную допустимую скорость, указанную на инструменте; колебательный уровень не должен быть чрезмерным.



Этот инструмент оснащен лопатками, которые могут функционировать без смазанного воздуха. Однако, небольшое количество масла позволит инструменту обеспечить работу на полной мощности и продлить его срок службы. Использование осушенного воздуха, не содержащего следов масла, может сократить срок службы лопаток.

УКАЗАНИЯ ПО ДЕМОНТАЖУ И ПОСЛЕДУЮЩЕМУ МОНТАЖУ



Отключить инструмент от системы сжатого воздуха. Снять принадлежности.
Прежде чем приступить к демонтажу инструмента, необходимо снять давление резервуара масла, отвинтив и повторно завинтив для этого винт (615640270).

При каждом демонтаже регулятора необходимо прочистить кожух пружины, проверить ее состояние и тщательно смазать ее.



Регулятор оснащен тарированной пружиной, которая может быть заменена лишь на заводскую запчасть.
Во время последующего монтажа необходимо всегда устанавливать выпуск цилиндра на противоположной стороне по отношению к выпуску картера турбины.

CP3349-SALAVEL (9") / CP3349-SALAVET (6")

ОГРАНИЧИТЕЛЬ СКОРОСТИ С ЗАСЛОНКОЙ, РЕГУЛИРУЮЩЕЙ ПОСТУПЛЕНИЕ ВОЗДУХА

Необходимо уделить особое внимание регулятору и ограничителю скорости. Ненадлежащее техническое обслуживание или обращение могут повлиять на правильное функционирование. Если инструмент останавливается или не достигает номинальной скорости, хотя и соединен с системой сжатого воздуха, то может быть отключен ограничитель скорости.

Прежде чем произвести возврат ограничителя скорости в исходное положение (см рисунки ниже), необходимо обязательно выполнить демонтаж инструмента и выявить причины.

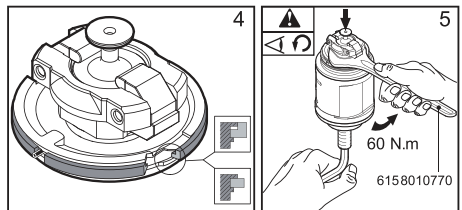
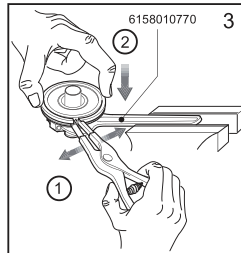
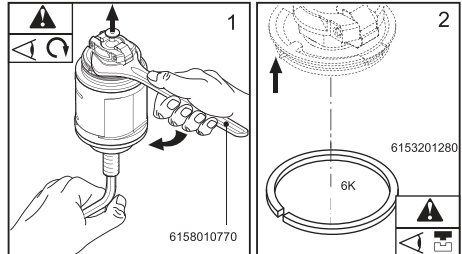
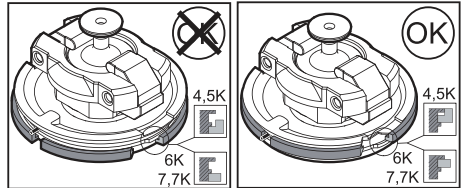

EN LIMITED GUARANTEE

1. This Chicago Pneumatic product is guaranteed against defective workmanship or materials, for a maximum period of 12 months following the date of purchase from Chicago Pneumatic or its agents, provided that its usage is limited to single shift operation throughout that period. If the usage rate exceeds that of single shift operation, the guarantee period shall be reduced on a prorata basis.
2. If, during the guarantee period, the product appears to be defective in workmanship or materials, it should be returned to Chicago Pneumatic or its agents, together with a short description of the alleged defect. Chicago Pneumatic shall, at its sole discretion, arrange to repair or replace free of charge such items as are deemed faulty by reason of defective workmanship or materials.
3. This guarantee ceases to apply to products which have been abused, misused or modified, or which have been repaired using other than genuine Chicago Pneumatic spare parts or by someone other than Chicago Pneumatic or its authorized service agents.
4. Should Chicago Pneumatic incur any expense correcting a defect resulting from abuse, misuse, accidental damage or unauthorized modification, they will require that such expense shall be defrayed in full.
5. Chicago Pneumatic accepts no claim for labour or other expenditure made upon defective products.
6. Any direct, incidental or consequential damages whatsoever arising from any defect are expressly excluded.
7. This guarantee is given in lieu of all other guarantees, or conditions, expressed or implied, as to the quality, merchantability or fitness for any particular purpose.
8. No one, whether an agent, servant or employee of Chicago Pneumatic, is authorized to add to or modify the terms of this limited guarantee in any way.

FR LIMITES DE GARANTIE

1. En cas de défaut de fabrication ou de panne matérielle, le présent produit Chicago Pneumatic est sous garantie pour une période maximale de 12 mois à compter de sa date d'achat auprès de Chicago Pneumatic ou de ses agents, à condition que son utilisation journalière soit limitée à une journée de travail standard durant cette période. Si le taux d'utilisation est supérieur à une journée de travail standard, la période de garantie doit être réduite proportionnellement.
2. Si l'utilisateur du produit constate un défaut de fabrication ou une panne matérielle pendant la période de garantie, le produit doit être retourné à Chicago Pneumatic ou à ses agents, accompagné d'une brève description du défaut allégué. Chicago Pneumatic s'engage, à sa seule discrétion, à réparer ou remplacer gratuitement tout élément jugé défectueux suite à un défaut de fabrication ou à une panne matérielle.
3. La présente garantie ne s'applique pas aux produits soumis à une détérioration, un usage non conforme, à des modifications ou à une réparation effectuée à l'aide de pièces de rechange autres que les véritables pièces Chicago Pneumatic ou à une réparation effectuée par une personne autre qu'un employé Chicago Pneumatic ou qu'un agent gestionnaire agréé.
4. En cas de dépenses effectuées par Chicago Pneumatic pour remédier à un défaut (résultant d'une détérioration, d'une utilisation non conforme, d'un dommage fortuit ou d'une modification non autorisée), celles-ci devront être intégralement remboursées.
5. Chicago Pneumatic rejette toute réclamation concernant la main-d'oeuvre ou toute autre dépense occasionnée par des produits défectueux.
6. Tout dommage direct, consécutif ou fortuit causé par un défaut est expressément exclu.
7. La présente garantie remplace toute autre garantie ou condition, expresse ou tacite, relative à la qualité, la valeur marchande ou l'aptitude à un usage particulier.
8. Nul n'est autorisé à modifier les termes de la présente garantie limitée, pas même un agent ou un employé de Chicago Pneumatic.

ES GARANTÍA LIMITADA

1. Este producto Chicago Pneumatic está garantizado frente a materiales o mano de obra defectuosos durante un periodo máximo de 12 meses a partir de la fecha de compra, ya sea ésta a Chicago Pneumatic o a cualquiera de sus agentes, siempre que su uso esté limitado a un turno de trabajo sencillo durante dicho periodo. Si el promedio de uso excediera el de un turno de trabajo sencillo, el periodo de garantía se reduciría por prorrateo.
2. Si durante el periodo de la garantía, el producto mostrara defectos de materiales o mano de obra, lo deberá devolver a Chicago Pneumatic o a cualquiera de sus agentes junto con una breve descripción del defecto. Chicago Pneumatic decidirá, a su sola discreción, reparar o sustituir de forma gratuita los elementos que considere conflictivos debido a materiales o mano de obra defectuosos.
3. Esta garantía dejará de aplicarse a productos en los que se haya realizado un uso abusivo o inadecuado, o que se hayan reparado o modificado utilizando piezas de repuesto distintas a las originales de Chicago Pneumatic, o por alguien que no pertenezca a Chicago Pneumatic o a sus agentes de servicio autorizados.
4. Si Chicago Pneumatic incurriera en gastos debidos a la corrección de defectos causados por uso abusivo, inadecuado, daño accidental o modificación no autorizada, éstos se deberán reembolsar en su totalidad a Chicago Pneumatic.
5. Chicago Pneumatic no acepta ninguna reclamación en concepto de mano de obra u otros gastos efectuados sobre productos defectuosos.
6. Queda expresamente excluido cualquier daño directo, fortuito o resultante cuyo origen se encuentre en cualquier defecto.
7. Esta garantía se otorga en lugar de cualquier otra garantía o condiciones, expresas o implícitas, en cuanto a la calidad, comerciabilidad o conveniencia para cualquier fin en particular.
8. Ningún agente, ayudante o empleado de Chicago Pneumatic está autorizado a añadir o modificar los términos de esta garantía limitada en modo alguno.

DE BEFRISTETE GEWÄHRLEISTUNG

1. Für dieses Chicago Pneumatic-Produkt leisten wir auf Material- und Fertigungsfehler eine Gewährleistung von maximal 12 Monaten ab dem Datum des Kaufs bei der Firma Chicago Pneumatic oder ihren Händlern; Vorausgesetzt, das Produkt wird während dieses Zeitraums ausschließlich im 1-Schicht-Betrieb eingesetzt. Wird das Produkt über den 1-Schicht-Betrieb hinaus eingesetzt, verkürzt sich die Gewährleistungszeit entsprechend.
2. Treten während der Gewährleistungszeit Mängel auf, die durch Material- oder Herstellungsfehler entstanden sein könnten, ist das Produkt mit einer kurzen Beschreibung des festgestellten Mangels an die Firma Chicago Pneumatic oder ihren Händler zurückzuschicken. Die Firma Chicago Pneumatic wird die fehlerhaften Teile bei Vorliegen eines Material- oder Herstellungsfehlers nach eigenem Ermessen kostenlos entweder reparieren oder ersetzen.
3. Die Gewährleistung gilt nicht bei Missbrauch, unsachgemäßer Behandlung oder Veränderungen des Produktes. Weiterhin sind von der Gewährleistung Schäden ausgeschlossen, die auf den Einsatz von anderen als Chicago Pneumatic-Originalersatzteilen oder die Reparatur durch nicht Chicago Pneumatic autorisierte Händler zurückzuführen sind.
4. Sollten Chicago Pneumatic durch die Behebung eines Mangels, der durch Missbrauch, unsachgemäßer Behandlung, zufällige Schäden oder willkürliche Veränderungen entstanden ist, Kosten entstehen, werden diese Kosten von Chicago Pneumatic in voller Höhe in Rechnung gestellt.
5. Auf Erstattung durch Chicago Pneumatic von Arbeitskosten und Aufwand im Zusammenhang mit fehlerhaften Produkten besteht kein Anspruch.
6. Eine Haftung für direkte, indirekte oder zufällige Folgeschäden ist ausdrücklich ausgeschlossen.
7. Die vorliegende Gewährleistung ersetzt alle anderen expliziten oder impliziten Garantien bzw. Bedingungen hinsichtlich Qualität, Handelsfähigkeit oder Eignung des Produktes für einen bestimmten Zweck.
8. Niemand, weder Händler noch Gehilfe oder Mitarbeiter von Chicago Pneumatic, ist berechtigt, die Bedingungen dieser befristeten Gewährleistung zu erweitern oder zu verändern.

IT GARANZIA LIMITATA

1. Questo prodotto Chicago Pneumatic è garantito da difetti di lavorazione o dei materiali per un periodo massimo di 12 mesi a partire dalla data di acquisto presso Chicago Pneumatic o i suoi rappresentanti, purché il suo impiego sia stato limitato a un unico turno per tutto quel periodo. Se il ritmo di impiego supera il funzionamento durante un unico turno, la durata della garanzia deve essere ridotta in modo proporzionale.
2. Se durante il periodo della garanzia il prodotto presenta difetti di lavorazione o dei materiali, esso deve essere restituito a Chicago Pneumatic o ai suoi rappresentanti, unitamente a una breve descrizione del presunto difetto. Chicago Pneumatic deciderà, a sua discrezione, se dare disposizioni per la riparazione o sostituzione a titolo gratuito dei componenti che ritiene essere difettosi, quale risultato di difetti di lavorazione o dei materiali.
3. Questa garanzia non è valida per quei prodotti che sono stati usati in modo improprio o impropriamente modificati, o che sono stati riparati usando ricambi non originali Chicago Pneumatic e non da Chicago Pneumatic o dai suoi rappresentanti autorizzati.
4. Qualora Chicago Pneumatic dovesse andare incontro a spese per riparare un guasto causato da cattivo uso, uso improprio, danni accidentali o modifica non autorizzata, essa richiederà il rimborso totale di tale spesa.
5. Chicago Pneumatic non accetta nessuna richiesta di risarcimento per spese di manodopera o di altro tipo causate da prodotti difettosi.
6. Si escludono espressamente danni diretti, incidentali o indiretti di qualsiasi tipo dovuti a qualsiasi difetto.
7. Questa garanzia viene data al posto di ogni altra garanzia o condizione, espressa o implicita, riguardante la qualità, commerciabilità o idoneità per qualsiasi scopo particolare.
8. Nessuno, rappresentanti, dipendenti o impiegati di Chicago Pneumatic, è autorizzato ad ampliare o modificare, in qualsiasi modo, i termini di questa garanzia limitata.

PT GARANTIA LIMITADA

1. Este produto Chicago Pneumatic está garantido contra defeito de fabrico ou de material, durante um período máximo de 12 meses a contar da data de compra à Chicago Pneumatic ou a um dos seus agentes, com a condição de que a utilização do produto se tenha limitado ao funcionamento em turno único durante esse período. Caso a utilização tenha ultrapassado os limites do funcionamento em turno único, o período de garantia será reduzido proporcionalmente.
2. Caso o produto apresente sinais de defeito de fabrico ou de material durante o período de garantia, deverá ser devolvido à Chicago Pneumatic ou a um dos seus agentes, juntamente com uma breve descrição do suposto defeito. Ficará a critério exclusivo da Chicago Pneumatic a decisão de reparar ou substituir gratuitamente os artigos considerados defeituosos devido a erro de fabrico ou de material.
3. A presente garantia não se aplicará a produtos que tenham sido submetidos a abuso, utilização incorrecta ou modificações, ou que tenham sido reparados com outras peças que não as peças sobresselentes genuínas Chicago Pneumatic, ou por outro agente que não o próprio fabricante Chicago Pneumatic ou um técnico de reparações autorizado pelo mesmo.
4. Caso a Chicago Pneumatic incorra em alguma despesa na reparação de uma falha resultante de abuso, utilização incorrecta, dano accidental ou modificação não autorizada, tal despesa deverá ser liquidada na íntegra.
5. A Chicago Pneumatic não aceita qualquer reclamação relativa a mão-de-obra ou despesas de outra natureza, que diga respeito a produtos defeituosos.
6. Quaisquer danos directos, accidentais ou consequenciais que decorram de qualquer defeito estão expressamente excluídos.
7. A presente garantia substitui todas as demais garantias ou condições, expressas ou implícitas, no que respeita a qualidade, viabilidade comercial ou adequação do produto a qualquer finalidade específica.
8. Nenhuma pessoa, seja agente, empregado ou funcionário da Chicago Pneumatic, está autorizada a fazer aditamentos ou modificar os termos desta garantia limitada, seja de que forma for.

FI RAJOITETTU TAKUU

1. Tällä Chicago Pneumatic-tuotteella on takuu, joka kattaa valmistus- ja materiaaliivat enintään 12 kuukauden ajan siitä, kun tuote on ostettu Chicago Pneumatic:ltä tai sen jälleenmyyjältä edellyttäen, että tuotetta on tämän ajanjakson aikana käytetty vain yksivuorotyössä. Jos tuotetta on käytetty useassa vuorossa peräkkäin, takuun kattama ajanjakso lyhenee suhteessa tuotteen käyttöön.
2. Jos tuotteessa ilmenee takuuaikana valmistus- tai materiaaliivika, se on palautettava Chicago Pneumatic:lle tai sen jälleenmyyjälle, ja väitetystä viasta on annettava lyhyt selvitys. Chicago Pneumatic korjaa tai vaihtaa harkintansa mukaan ilmaiseksi sellaiset tuotteet, joissa havaitaan valmistus- tai materiaaliivika.
3. Takuu ei ole voimassa, jos tuotetta on käytetty virheellisesti tai muutettu tai jos sen korjaamisessa on käytetty muita kuin alkuperäisiä Chicago Pneumatic-varaosia tai jos korjauksen on suorittanut joku muu kuin Chicago Pneumatic tai sen valtuuttama jälleenmyyjä.
4. Jos Chicago Pneumatic:lle aiheutuu kuluja sellaisen vian korjaamisesta vian aiheutuessa tuotteen virheellisestä käytöstä, vahingosta tai luvottomasta muuttamisesta, Chicago Pneumatic vaatii näiden kulujen korvaamisen kokonaisuudessaan.
5. Chicago Pneumatic ei ota vastaan minkäänlaisia viallisista tuotteista esitettyjä työkuluihin tai muihin kustannuksiin liittyviä maksuvaateita.
6. Takuu ei kata minkäänlaisia vikojen mahdollisesti aiheuttamia suoranaisia, satunnaisia tai käytön aikana aiheutuvia kustannuksia.
7. Tämä takuu annetaan kaikkien muiden suoraan tai epäsuoraan vaikuttavien takuiden tai ehtojen asemesta tuotteen laatuun, myyntikelpoisuuteen tai tiettyyn tarkoitukseen sopivuuteen nähden.
8. Chicago Pneumatic:n jälleenmyyjällä, palveluhenkilöstöllä tai työntekijöillä ei ole valtuuksia tehdä mitään lisäyksiä tai muutoksia tämän rajoitetun takuun ehtoihin.

SV BEGRÄNSAD GARANTI

1. Den här Chicago Pneumatic-produkten omfattas av garanti mot felaktig tillverkning eller felaktigt material under högst 12 månader fr.o.m. inköpsdatum från Chicago Pneumatic eller dess agenter, förutsatt att användningen av den är begränsad till enskiftsdrift under den perioden. Vid högre användningsnivå än för enskiftsdrift minskar garantiperioden procentuellt i förhållande till användningsnivån.
2. Om produkten under garantiperioden verkar vara felaktig vad gäller tillverkning eller material ska den returneras till Chicago Pneumatic eller dess agenter, tillsammans med en kort beskrivning av felet. Chicago Pneumatic ska, enligt eget gottfinnande, kostnadsfritt ordna med reparation eller ersätta sådana artiklar som bedöms vara defekta p.g.a. felaktig tillverkning eller felaktigt material.
3. Den här garantin gäller inte för produkter som vanvårdats, använts på fel sätt eller modifierats, eller har reparerats med andra reservdelar än äkta Chicago Pneumatic-reservdelar eller av någon annan än Chicago Pneumatic eller dess auktoriserade serviceagenter.
4. Om Chicago Pneumatic ådrar sig någon kostnad för rättning av fel som orsakats av vanvård, felaktig användning, oavsiktliga skador eller obehörig modifiering kommer fullständig ersättning av den aktuella kostnaden att krävas.
5. Chicago Pneumatic accepterar inga krav för arbete eller andra insatser som görs för felaktiga produkter.
6. Alla eventuella direkta skador eller följskador som uppstår genom en defekt undantas uttryckligen.
7. Den här garantin ersätter alla övriga garantier eller villkor, uttryckta eller underförstådda, vad gäller kvalitet, säljbarhet eller lämplighet för ett visst ändamål.
8. Ingen, vare sig agenter, tjänstemän eller anställda hos Chicago Pneumatic, är behörig att lägga till eller ändra villkoren i den här begränsade garantin på något sätt.

NO BEGRENSET GARANTI

1. Dette Chicago Pneumatic-produktet leveres med garanti mot defekter i utførelsen eller materialet i opptil 12 måneder etter datoen da produktet ble kjøpt av Chicago Pneumatic eller dets agenter, forutsatt at bruken av produktet er begrenset til enkeltskiftdrift i denne perioden. Hvis bruken overgår enkeltskiftdrift, reduseres garantiperioden tilsvarende.
2. Hvis produktet i løpet av garantiperioden ser ut til å ha defekter i utførelsen eller materialet, skal produktet returneres til Chicago Pneumatic eller dets agenter sammen med en kort beskrivelse av feilen. Chicago Pneumatic skal, etter eget skjønn, kostnadsfritt reparere eller erstatte produkter som de mener har defekter i utførelsen eller materialet.
3. Garantien gjelder ikke for produkter der defekten skyldes feil bruk, misbruk eller endringer av produktet, eller produkter som har blitt reparert uten bruk av ekte reservedeler fra Chicago Pneumatic, eller hvis reparasjonen har blitt utført av andre enn Chicago Pneumatic eller dets autoriserte serviceagenter.
4. Hvis Chicago Pneumatic pådrar seg utgifter ved reparasjoner som skyldes feil bruk, misbruk, uhell eller uautoriserte endringer, må alle slike kostnader bæres av kunden.
5. Chicago Pneumatic godtar ingen erstatningsskrav vedrørende arbeidskostnader eller andre utgifter i forbindelse med defekte produkter.
6. Chicago Pneumatic fraskriver seg uttrykkelig ethvert erstatningsansvar når det gjelder direkte, tilfeldige eller påfølgende kostnader som skyldes defekte produkter.
7. Garantien gis i stedet for alle andre garantier eller betingelser, enten disse er uttrykte eller underforståtte, når det gjelder kvalitet, salgbarhet eller egnethet for noe som helst formål.
8. Ingen, verken agenter, tjenesteytere eller ansatte hos Chicago Pneumatic, har rett til å utvide eller endre vilkårene i denne begrensede garantien på noen som helst måte.

DA BEGRÆNSET GARANTI

1. Dette Chicago Pneumatic produkt er garanteret mod defekter i udførelse eller materialer for en periode på maks. 12 måneder efter den dato, det er købt hos Chicago Pneumatic eller dennes forhandlere, under forudsætning af at dets brug er begrænset til enkeltholdsdrift i hele perioden. Hvis produktet bruges til skifteholdsdrift, reduceres garantiperioden forholdsmæssigt.
2. Hvis produktet i løbet af garantiperioden viser sig at være defekt i udførelse eller materiale, skal det returneres til Chicago Pneumatic eller dennes forhandlere, sammen med en kort beskrivelse af den påståede defekt. Chicago Pneumatic vil, efter eget skøn, sørge for reparation eller udskiftning af de dele, der anses for at være defekte i udførelse eller materiale uden beregning.
3. Denne garanti bortfalder for produkter, der er blevet misbrugt, brugt forkert eller ændret, eller er blevet repareret med reservedele, som ikke er originale Chicago Pneumatic reservedele, eller af andre end Chicago Pneumatic eller dennes autoriserede forhandlere.
4. Hvis Chicago Pneumatic skulle have omkostninger i forbindelse med korrigerende af en defekt som følge af misbrug, forkert brug, hændeligt uheld eller uautoriserede ændringer, vil Chicago Pneumatic kræve, at disse udgifter bliver godtgjort fuldt ud.
5. Chicago Pneumatic accepterer ikke krav om arbejds løn eller andre udgifter i forbindelse med de defekte produkter.
6. Alle direkte eller hændelige skader eller følgeskader, der måtte opstå som følge af en defekt, er ikke omfattet af denne garanti.
7. Denne garanti gives i stedet for andre garantier, eller betingelser, uttrykkelige eller underforståede, med hensyn til kvaliteten, salgbarheden eller egnetheden til et bestemt formål.
8. Ingen, hverken forhandlere, assistenter eller andre medarbejdere hos Chicago Pneumatic, er på nogen måde autoriseret til at indsætte tilføjelser til eller foretage ændringer i betingelserne for denne begrænsede garanti.

NL BEPERKTE GARANTIE

1. Dit Chicago Pneumatic-product is gegarandeerd tegen materiaal- en/of constructiefouten, voor een maximumperiode van 12 maanden volgend op de datum van aankoop bij Chicago Pneumatic of een van haar vertegenwoordigers, op voorwaarde dat het gebruik gedurende die periode wordt beperkt tot gebruik in éénploegendienst. Wanneer het gereedschap langer dan in éénploegendienst wordt gebruikt, wordt de garantieperiode naar rato verkort.
2. Wanneer het product tijdens de garantieperiode materiaal- of constructiefouten vertoont, dient het te worden geretourneerd naar Chicago Pneumatic of een van haar vertegenwoordigers, met een korte omschrijving van het vermoedelijke defect. Chicago Pneumatic zal, naar eigen oordeel, overgaan tot kosteloze reparatie of vervanging, wanneer blijkt dat het defect wordt veroorzaakt door materiaal- of constructiefouten.
3. Deze garantie komt te vervallen wanneer blijkt dat producten zijn misbruikt, onjuist behandeld of wanneer zij zijn gerepareerd met andere dan de originele Chicago Pneumatic-reservedelen, of door anderen dan Chicago Pneumatic of diens geautoriseerde onderhoudsvertegenwoordigers.
4. Wanneer Chicago Pneumatic wordt geconfronteerd met kosten voor het herstel van een defect ten gevolge van misbruik, onjuiste behandeling, schade door ongeval of door ongeoorloofde wijziging, dienen deze kosten volledig vergoed te worden.
5. Chicago Pneumatic is niet aansprakelijk voor werkzaamheden of andere gemaakte kosten met betrekking tot defecte producten.
6. Elke directe, bijkomende of gevolgschade ten gevolge van een defect wordt nadrukkelijk uitgesloten.
7. Deze garantie wordt verstrekt in plaats van alle overige garanties of condities, expliciet of impliciet, met betrekking tot de kwaliteit, verhandelbaarheid of geschiktheid voor enig bepaald doel.
8. Niemand, met inbegrip van vertegenwoordigers en werknemers van Chicago Pneumatic, heeft het recht om iets aan de voorwaarden van deze beperkte garantie toe te voegen of deze op enigerlei wijze te veranderen.

EL ΠΕΡΙΟΡΙΣΜΕΝΗ ΕΓΓΥΗΣΗ

1. Αυτό το προϊόν της Chicago Pneumatic καλύπτεται από εγγύηση που αφορά σε ελαττώματα εργασίας ή υλικών, για μια χρονική περίοδο έως 12 μηνών από την ημερομηνία αγοράς από την Chicago Pneumatic ή αντιπρόσωπό της, με την προϋπόθεση ότι η χρήση του περιορίζεται στην εργασία μίας βάρδιας για τη συγκεκριμένη χρονική περίοδο. Εάν ο ρυθμός χρήσης υπερβεί την εργασία μίας βάρδιας, η περίοδος της εγγύησης μειώνεται αναλόγως.
2. Εάν, κατά τη διάρκεια της περιόδου της εγγύησης, το προϊόν φαίνεται να παρουσιάζει κάποιο ελάττωμα εργασίας ή υλικών, θα πρέπει να το επιστρέψετε στην Chicago Pneumatic ή σε αντιπρόσωπό της, μαζί με μια σύντομη περιγραφή του επικαλούμενου ελαττώματος. Η Chicago Pneumatic, κατά την κρίση της, θα φροντίσει για την επιδιόρθωση ή την αντικατάσταση, χωρίς χρέωση, των εξαρτημάτων που θα βρεθούν ελαττωματικά από άποψη εργασίας ή υλικών.
3. Η εγγύηση αυτή παύει να ισχύει σε περίπτωση κατάχρησης, εσφαλμένης χρήσης ή τροποποίησης του προϊόντος ή σε περίπτωση που το προϊόν έχει επιδιορθωθεί με τη χρήση μη γνήσιων ανταλλακτικών Chicago Pneumatic ή από άτομο εκτός των εξουσιοδοτημένων αντιπροσώπων της Chicago Pneumatic.
4. Στην περίπτωση που η Chicago Pneumatic επιβαρυνθεί με έξοδα για την επιδιόρθωση ελαττώματος το οποίο έχει προκύψει από κατάχρηση, εσφαλμένη χρήση, τυχαία ζημιά ή μη εγκεκριμένη τροποποίηση, η εταιρεία θα απαιτήσει την καταβολή ολόκληρου του ποσού.
5. Η Chicago Pneumatic δεν αποδέχεται καμία αξίωση για εργατικά ή άλλα έξοδα που οφείλονται σε ελαττωματικά προϊόντα.
6. Εξαιρούνται ρητώς οποιοσδήποτε άμεσες, περιστασιακές ή παρεπόμενες ζημιές που ενδέχεται να προκύψουν από οποιοδήποτε ελάττωμα.
7. Η παρούσα εγγύηση αντικαθιστά όλες τις άλλες εγγυήσεις, ή τους όρους, ρητούς ή έμμεσους, που αφορούν στην ποιότητα, εμπορευσιμότητα ή καταλληλότητα για οποιοδήποτε συγκεκριμένο σκοπό.
8. Δεν επιτρέπεται η προσθήκη ή τροποποίηση των όρων της παρούσας εγγύησης, με οποιονδήποτε τρόπο, από κανέναν αντιπρόσωπο, συνεργάτη ή εργαζόμενο της Chicago Pneumatic.

CN 有限保修

1. Chicago Pneumatic 担保此产品从购买之日起最长 12 个月内在 工艺或材料方面没有缺陷，条件是产品的使用 要限制在整个期限内是单班作业。如果其使用 比率超过了单班作业，产品的担保期将按比例缩减。
2. 如果该产品在担保期之内在 工艺或材料方面看起来有缺陷，请将产品退回 Chicago Pneumatic 或其代理商，并提供对产品缺陷的简短描述。Chicago Pneumatic 将根据自己的判断，免费对因工艺或材料原因导致的有缺陷产品进行维修或更换。
3. 此担保不适用于那些被滥用、误用或改装的产品，也不适用于那些使用非 Chicago Pneumatic 原装备件进行维修，或者由 Chicago Pneumatic 或其授权服务代表之外的人员进行维修的产品。
4. 对于修复因滥用、误用、意外损坏或未经授权 进行改装所导致的故障使 Chicago Pneumatic 发生的费用，由客户全额承担。
5. Chicago Pneumatic 不对缺陷产品引起的人工或其它支出负责。
6. 对由缺陷产品造成的任何直接的、伴随的或最终的损坏，Chicago Pneumatic 不承担任何责任。
7. 此担保将代替之前对质量、适销性或任何特殊 目的适用性所作的所有其它明示或暗示的担保或条件。
8. 任何人，无论是 Chicago Pneumatic 的代理商、雇员还是员工，都无权以任何方式添加或修改此有限担保的条款。

HU KORLÁTOZOTT GARANCIA

1. Ez a Chicago Pneumatic termékgarancia nem megfelelő kidolgozás és anyaghiba esetére vonatkozik, a Chicago Pneumatic vállalattól vagy ügynökeiktől történt beszerzés dátumától számított maximum 12 hónapos időtartamig; feltéve, hogy a szerszámot a teljes időszak során egy műszakban használják. Ha a felhasználás gyakorisága meghaladja az egyműszakos időszakot, a garanciaidőszak arányosan csökken.
2. Amennyiben a garanciális időszak során a termék nem megfelelő kidolgozás és anyaghiba miatt hibásnak bizonyul, vissza kell küldeni a Chicago Pneumatic vállalatnak vagy ügynökeinek, a tapasztalt hiba rövid leírásával együtt. A Chicago Pneumatic egyéni megfontolás alapján kijavítja vagy ingyenesen lecseréli a nem megfelelő kidolgozás és anyaghiba alapján hibásnak talált elemeket.
3. A garancia érvényét veszti, ha a termékeket nem rendeltetésszerűen használták vagy módosították, vagy nem eredeti Chicago Pneumatic alkatrészekkel javították, vagy nem a Chicago Pneumatic által jogosult szervizszemélyzet végezte a javítást.
4. Amennyiben a Chicago Pneumatic vállalatnak további költsége adódik a termék jogtalan használata, eseti kár vagy jogosulatlan módosítása miatt, ezen költséget teljes mértékben vissza kell téríteni.
5. A Chicago Pneumatic nem fogad be a hibás termékeken felüli munka- vagy egyéb költségigényeket.
6. A hibából adódó közvetlen, eseti vagy következményes károkat kifejezetten kizárjuk a garancia köréből.
7. Ez a garancia tekintetbe vesz minden más kifejezett vagy értett garanciát vagy feltételt, a minőségre, eladhatóságra vagy adott célra való alkalmazhatóságra nézve.
8. Senki (legyen az a Chicago Pneumatic ügynöke, alvállalkozója vagy alkalmazottja) nem jogosult a jelen korlátozott garanciális feltételek módosítására vagy kibővítésére.

LV IEROBEŽOTA GARANTIJA

1. Šis Chicago Pneumatic produkts ir garantēts prēt defektīvu izgatavošanu vai materiāliem, maksimālajā periodā 12 mēnešus, sākot no iegādes datuma pie Chicago Pneumatic vai tā aģentiem, ar noteikumu, ka tas tiek lietots vienā darba maiņā šajā laika periodā. Ja lietošanas intensitāte pārsniedz vienas maiņas ietvarus, tad garantijas periods ir jāsamazina proporcionāli.
2. Ja, garantijas perioda laikā, produkts izrādās defektīvs izgatavošanā vai materiālos, to ir jāatgriež Chicago Pneumatic vai tā aģentiem, kopā ar nelielu defekta aprakstu. Chicago Pneumatic pēc nepieciešamības ir jāveic bezmaksas remonts vai nomaina tām daļām, kuras ir uzskatāmas bojātas, defektīvas ražošanas vai materiālu dēļ.
3. Šī garantija neattiecas uz produktiem, kas ir nepareizi ekspluatēti vai modifi cēti, vai kas ir remontēti izmantojot neoriģinālās rezerves daļas vai kuriem remontu nav veicis Chicago Pneumatic vai tā autorizēts servisa aģents.
4. Ja Chicago Pneumatic cietīs jebkādas zaudējumus, izlabojot defektu, kas ir radies nepareizā ekspluatācijā, negadījumā, vai neautorizētā modifi cēšanā, tad Chicago Pneumatic pieprasīs, šie izdevumi tiktu segti pilnā mērā.
5. Chicago Pneumatic nepieņem nekādas pretenzijas prēt darbu vai izdevumiem, kas veikti attiecība uz defektīviem produktiem.
6. Jebkuri tieši, saistīti un izrietoši bojājumi, kas radušies no defekta netiek īpaši apskatīti.
7. Šī garantija tiek sniegta visu citu garantiju, vai apstākļu vietā aprakstītu vai domājamu, attiecībā uz kvalitāti, pieprasījumu, vai atbilstību, kādam konkrētam nolūkam.
8. Nekādā gadījumā neviens, ne aģents, ne apkalpotājs, ne Chicago Pneumatic darbinieks nav autorizēts pievienot vai veikt izmaiņas šīs ierobežotās garantijas noteikumos.

PL OGRANICZONA GWARANCJA

1. Firma Chicago Pneumatic gwarantuje, że produkt będzie wolny od wad produkcyjnych lub materiałowych przez okres 12 miesięcy od daty zakupu od fi rmy Chicago Pneumatic lub jej przedstawiciela pod warunkiem normalnej eksploatacji urządzenia (8 godzin dziennie) w tym okresie. Jeśli stopień eksploatacji przekracza 8 godzin dziennie, okres gwarancji ulega proporcjonalnemu skróceniu.
2. W przypadku ujawnienia w okresie gwarancyjnym wad produkcyjnych lub materiałowych produkt należy zwrócić do fi rmy Chicago Pneumatic lub jej przedstawiciela z dołączonym krótkim opisem zgłaszanej usterki. Firma Chicago Pneumatic we własnym zakresie zleci naprawę lub dokona bezpłatnej wymiany wadliwych produktów, jeśli przyczyną usterki są wady produkcyjne lub wady materiałowe.
3. Gwarancja traci ważność w przypadku produktów używanych niezgodnie z przeznaczeniem, modyfi kowanych lub naprawianych z wykorzystaniem nieoryginalnych części zamiennych lub przez osoby inne niż pracownicy fi rmy Chicago Pneumatic lub autoryzowani serwisanci.
4. W przypadku poniesienia przez fi rmę Chicago Pneumatic dodatkowych kosztów związanych z usunięciem usterki powstałej w wyniku używania niezgodnie z przeznaczeniem, przypadkowym uszkodzeniem lub nieautoryzowaną modyfi kacją, użytkownik jest zobowiązany do pokrycia tego rodzaju kosztów.
5. Firma Chicago Pneumatic nie żąda zwrotu kosztów robocizny i innych wydatków związanych z naprawą.
6. Wszelkie roszczenia z tytułu bezpośrednich, przypadkowych lub wynikowych szkód związanych z usterkami są wyraźnie wyłączone.
7. Niniejsza gwarancja zastępuje wszystkie inne gwarancje lub warunki wyraźne lub dorozumiane odnośnie jakości, przydatności handlowej lub przydatności do określonego celu.
8. Żaden przedstawiciel, usługodawca lub pracownik fi rmy Chicago Pneumatic nie może dodawać ani zmieniać warunków niniejszej ograniczonej gwarancji w żaden sposób.

CZ OMEZENÁ ZÁRUKA

1. Záruka na tento výrobek Chicago Pneumatic se vztahuje na výrobní nebo materiálové vady v délce 12 měsíců od data nákupu od společnosti Chicago Pneumatic nebo jeho prodejci, pokud je v této době použití výrobku omezeno na jednosměnný provoz. Pokud intenzita používání nářadí přesáhne jednosměnný provoz, bude záruční doba úměrně zkrácena.
2. Pokud se během záruční doby projeví výrobní nebo materiálová vada, musí být výrobek vrácen společnosti Chicago Pneumatic nebo jejímu prodejci společně se stručným popisem udávané závady. Společnost Chicago Pneumatic zajistí podle vlastního uvážení bezplatnou opravu nebo výměnu těch součástí, které vykazují výrobní nebo materiálové vady.
3. Tato záruka neplatí pro výrobky, které byly nesprávně používány, používány k jiným účelům než stanoveným, upravovány nebo opravovány s použitím jiných než originálních náhradních dílů Chicago Pneumatic nebo opravovány neautorizovaným servisem.
4. Pokud společnosti Chicago Pneumatic vzniknou jakékoli náklady spojené s opravou vad, způsobených použitím nářadí k jiným účelům než stanoveným, nesprávným použitím, nehodou nebo neoprávněnými úpravami, bude vyžadováno uhrazení těchto nákladů v plné výši.
5. Společnost Chicago Pneumatic nebude poskytovat náhrady za práci nebo jiné výdaje spojené s vadou výrobku.
6. Náhrady jakýchkoli přímých, souvisejících nebo následných škod jakkoli vyplývajících z vady výrobku jsou výslovně vyloučeny.
7. Tato záruka nahrazuje veškeré jiné záruky nebo podmínky vyjádřené nebo implicitní, a v vztahu ke kvalitě, obchodovatelnosti nebo vhodnosti pro individuální účely.
8. Nikdo, včetně prodejce nebo zaměstnance společnosti Chicago Pneumatic, není oprávněn jakýmkoli způsobem rozšiřovat nebo měnit podmínky této omezené záruky.

SK OBMEDZENÁ ZÁRUKA

1. Spoločnosť Chicago Pneumatic preberá záruku za chyby vo výrobe a vady materiálu na tomto výrobku maximálne po dobu 12 mesiacov po dátume zakúpenia od spoločnosti Chicago Pneumatic alebo jej zástupcu, za predpokladu, že výrobok bol po celý čas používaný v jednosmennej prevádzke. Ak miera použitia prekračuje jednosmennú prevádzku, záručná doba sa proporcionálne skracuje.
2. Ak sa počas záručnej doby na výrobku objaví chyba výroby alebo materiálu, je potrebné vrátiť ho spoločnosti Chicago Pneumatic alebo jej zástupcovi spolu so stručným opisom chyby. Spoločnosť Chicago Pneumatic môže na základe vlastného posúdenia navrhnúť bezplatnú opravu alebo výmenu tých súčastí, ktoré boli posúdené ako chybné z dôvodu chyby výroby alebo materiálu.
3. Záruka sa nevzťahuje na výrobky, s ktorými bolo hrubo zaobchádzané, boli nesprávne používané alebo upravované, alebo ak na ich opravu boli použité iné než originálne náhradné súčasti od spoločnosti Chicago Pneumatic, alebo boli upravované iným subjektom než spoločnosťou Chicago Pneumatic alebo jej autorizovaným servisným zástupcom.
4. Ak spoločnosť Chicago Pneumatic vynaloží náklady na opravu poškodenia vzniknutého pri hrubom zaobchádzaní, nesprávnom použití, náhodnom poškodení alebo neautorizovanej úprave, bude požadovať náhradu týchto výdavkov v plnej výške.
5. Spoločnosť Chicago Pneumatic nenesie zodpovednosť za vynaloženú prácu alebo iné výdavky spôsobené chybným výrobkom.
6. Akékoľvek priame, náhodné alebo následné škody akéhokoľvek druhu, spôsobené akoukoľvek chybou výrobku, sú výslovné vyňaté zo záruky.
7. Táto záruka nahrádza akékoľvek iné záruky alebo podmienky, vyjadrené alebo predpokladané, týkajúce sa kvality, predajnosti alebo spôsobilosti na akýkoľvek konkrétny účel.
8. Nikto, či už zástupca, pracovník alebo zamestnanec spoločnosti Chicago Pneumatic, nemá právo dopĺňať alebo akýmkoľvek spôsobom meniť podmienky tejto obmedzenej záruky.

SL OMEJITVE GARANCIJE

1. Za ta izdelek Chicago Pneumatic velja garancija za napake v izdelavi ali materialu za največ 12 mesecev od dneva nakupa pri družbi Chicago Pneumatic ali njenih zastopnikih, pod pogojem, da je uporaba v tem obdobju omejena na enoizmensko. Če pogostost uporabe presega uporabo v eni izmeni, se garancijsko obdobje sorazmerno skrajša.
2. Če se v garancijskem obdobju pri izdelku pojavijo napake v izdelavi ali materialu, ga skupaj s kratkim opisom domnevne napake vrnite družbi Chicago Pneumatic ali njenim zastopnikom. Družba Chicago Pneumatic bo po lastni presoji zagotovila brezplačno popravilo ali zamenjavo izdelkov, pri katerih je bila ugotovljena napaka v izdelavi ali materialu.
3. Garancija ne velja za izdelke, ki so bili zlorabljeni, napačno uporabljeni, spremenjeni ali popravljeni z uporabo neoriginalnih delov, ki jih ni dobavila družba Chicago Pneumatic. Garancija ne velja za izdelke, ki jih ni popravila družba Chicago Pneumatic ali njen pooblaščen servisni zastopnik.
4. Če ima družba Chicago Pneumatic zaradi popravila napake, ki je nastala kot posledica zlorabe, napačne uporabe, nenamernega poškodovanja ali nepooblaščenega spreminjanja, kakršnekoli stroške, bo zahtevala popolno poravnavo stroškov.
5. Družba Chicago Pneumatic za izdelke z napako ne priznava zahtevkov za delo ali drugih nastalih stroškov.
6. Kakršnakoli neposredna, naključna ali posledična škoda, ki na kakršenkoli način izhaja iz katerekoli napake, je izrecno izključena.
7. Ta garancija velja namesto vseh drugih garancij ali določil, izrecnih ali implicitnih, za kakovost, prodajnost ali primernost za katerikoli določen namen.
8. Nihče, ne zastopniki ne uslužbenci družbe Chicago Pneumatic, nima dovoljenja za dodajanje ali spreminjanje določil te omejene garancije na kakršenkoli način.

LT RIBOTA GARANTIJA

1. Šiam Chicago Pneumatic gaminiui suteikiama garantija nuo netinkamos gamybos ar medžiagų, maksimalus jos laikotarpis yra 12 mėnesių nuo pirkimo iš Chicago Pneumatic ar jos atstovų, su sąlyga, kad gaminys tokiu laikotarpiu naudojamas tik po vieną pamainą per parą. Jei gaminys naudojamas daugiau nei po vieną pamainą per parą, garantinis laikotarpis proporcingai sutrumpinamas.
2. Jei garantiniu laikotarpiu paaiškėja, kad gaminys turi gamybos ar medžiaginių defektų, jį reikia grąžinti Chicago Pneumatic arba jos atstovams, kartu pateikiant glaustą įtariamo defekto aprašymą. Chicago Pneumatic savo nuožiūra nemokamai remontoos arba pakeis tokias dalis, kurios jai atrodys netinkamos dėl blogos gamybos arba blogų medžiagų.
3. Ši garantija negalioja gaminiams, kuriais buvo piktnaudžiaujama, kurie buvo neteisinaigai naudojami arba keičiami, arba kurie buvo remontuojami naudojant ne originalias Chicago Pneumatic atsargines dalis, arba jei jį remontavo ne įgalioti Chicago Pneumatic priežiūros atstovai.
4. Jei Chicago Pneumatic patiria išlaidų ištaisydama defektą, kurį sukėlė piktnaudžiavimas, neteisingas naudojimas, netyčinis sugadinimas ar neleistinas keitimas, ji reikalauas apmokėti visas tokias išvadas.
5. Chicago Pneumatic nepriima pretenzijų dėl darbo ir kitokių išlaidų, patirtų naudojant brokuotus gaminius.
6. Aiškiai atsisakoma atlyginti bet kokius tiesioginius, šalutinius ar pasekminius nuostolius, atsiradusius dėl bet kokio defekto.
7. Ši garantija suteikiama vietoje visų kitų garantijų ar sąlygų, išreikštų ar numanomų, dėl kokybės, tinkamumo parduoti ar tinkamumo bet kokiam konkrečiam tikslui.
8. Niekas, joks Chicago Pneumatic atstovas, tarnautojas ar darbuotojas, nėra įgaliotas papildyti ar keisti šios ribotos garantijos sąlygų.

RU ОГРАНИЧЕННАЯ ГАРАНТИЯ

1. На данное изделие компании Chicago Pneumatic распространяются гарантийные обязательства производителя в случае обнаружения дефектов изготовления или материалов в течение не более 12 месяцев с момента приобретения изделия у компании Chicago Pneumatic или ее представителей при условии, что в указанный период эксплуатация изделия проводилась в одну смену. Если интенсивность эксплуатации изделия превышает односменную работу, то гарантийный период сокращается пропорционально эксплуатации.
2. При обнаружении в течение гарантийного периода дефектов изготовления или материалов изделие должно быть возвращено компании Chicago Pneumatic или ее представителю с кратким описанием предполагаемой неисправности. Компания Chicago Pneumatic обязуется по своему усмотрению бесплатно отремонтировать или заменить детали, которые, по мнению потребителя, содержат дефекты изготовления или материалов.
3. Данное гарантийное обязательство не распространяется на изделия, вышедшие из строя в результате неверной эксплуатации или с нарушением правил, а также, если в их конструкцию были внесены изменения или выполнен ремонт с использованием не оригинальных запасных частей Chicago Pneumatic, или кем-либо, не являющимся авторизованным представителем сервисной службы Chicago Pneumatic.
4. Компания Chicago Pneumatic вправе потребовать полного возмещения расходов, связанных с исправлением дефектов, вызванных неверным использованием изделия, эксплуатацией с нарушением правил, неосторожным обращением или несанкционированным изменением конструкции.
5. Компания Chicago Pneumatic не принимает претензии по возмещению расходов на оплату труда и других издержек, вызванных дефектами изделий.
6. Компания Chicago Pneumatic также не принимает претензий в отношении прямых или последующих повреждений, вызванных какими-либо дефектами ее изделий.
7. Данное гарантийное обязательство заменяет собой все другие явные или подразумеваемые гарантийные обязательства в отношении качества, товарного состояния или пригодности для каких-либо конкретных целей.
8. Никто из сотрудников Chicago Pneumatic, будь то агент, служащий или работник, не вправе изменять условия данного ограниченного гарантийного обязательства ни при каких условиях.



Vibration levels
Niveaux de vibration
Niveles de vibración
Vibrationspegel
Livelli di vibrazione
Niveis de vibração
Váráhtelytaso
Vibrationsnivåer
Vibrasjonsnivå
Vibrationsudsendelse
Vibratieniveaus

Μέγεθος κραδασμών
震动级
Vibrációs szint
Vibráciyu límeňi
Poziomy wibracji
Hladiny vibrací
Hladiny vibrácií
Raven tresljajev
Vibracijos lygiai
Колесательные уровни

Sound levels
Niveaux sonores
Niveles sonoras
Geräuschpegel
Livelli sonori
Niveis sonoros
Melutaso
Ljudnivåer
Ljydniavė
Støjniveau
Geluidsniveaus

Στάθμη θορύβου
噪声级
Hangszint
Skaņas līmeņi
Poziomy hałas
Hladiny hluku
Hladiny hluku
Raven hrupa
Garso lygiai
Уровни шума

ISO 8662-4

EN ISO 15744

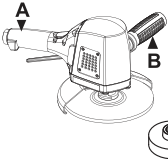
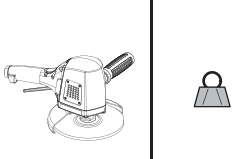
MODEL 型号 MODÈLE MODELL MODELO MODELIS MODELLO MODELЬ MALLI MODELЬ Μοντέλο	 Kit 6155031460							
	A m/s ²	B m/s ²	A m/s ²	B m/s ²	L _{pA} dB(A)	L _{wA} dB(A)	kg	lb
CP3349-SALAVETE (6" CE)	2.4	3.6	0.6	0.9	85	-	9.7	4.4
CP3349-SALAVADE (7"CE)	0.9	1.1	-	-	84	-	9.7	4.4
CP3349-SALAVELE (9"CE)	2.9	4	0.6	0.9	87	98	9.7	4.4
CP3349-SALAVET (6" US)	0.9	1.1	-	-	84	84	9.7	4.4
CP3349-SALAVEL (9" US)	3.4	4.6	0.6	0.8	88	99	9.2	4.2